



fuma[®] - Bautec

// PARTENAIRE SOLIDE. PROFIL SOLIDE.



**// DES SOLUTIONS COMPLÈTES
POUR LE CARRELAGE**

2025



« La plus haute qualité des produits et des partenariats solides font le succès de notre entreprise - ce sera aussi notre moteur à l'avenir ! »

**MICHAEL DEMETER &
HÜSEYİN AKIN**

Directeurs généraux fuma-Bautec

// ADRESSE

Carl-Benz-Straße 9
59348 Lüdinghausen
Allemagne

Tél. +49 2591 947480
Fax +49 2591 9474850

kontakt@fuma-bautec.com
www.fuma-bautec.com



// HEURES DE TRAVAIL

Lundi - Vendredi :
08:00 - 17:00 Uhr
(continu)

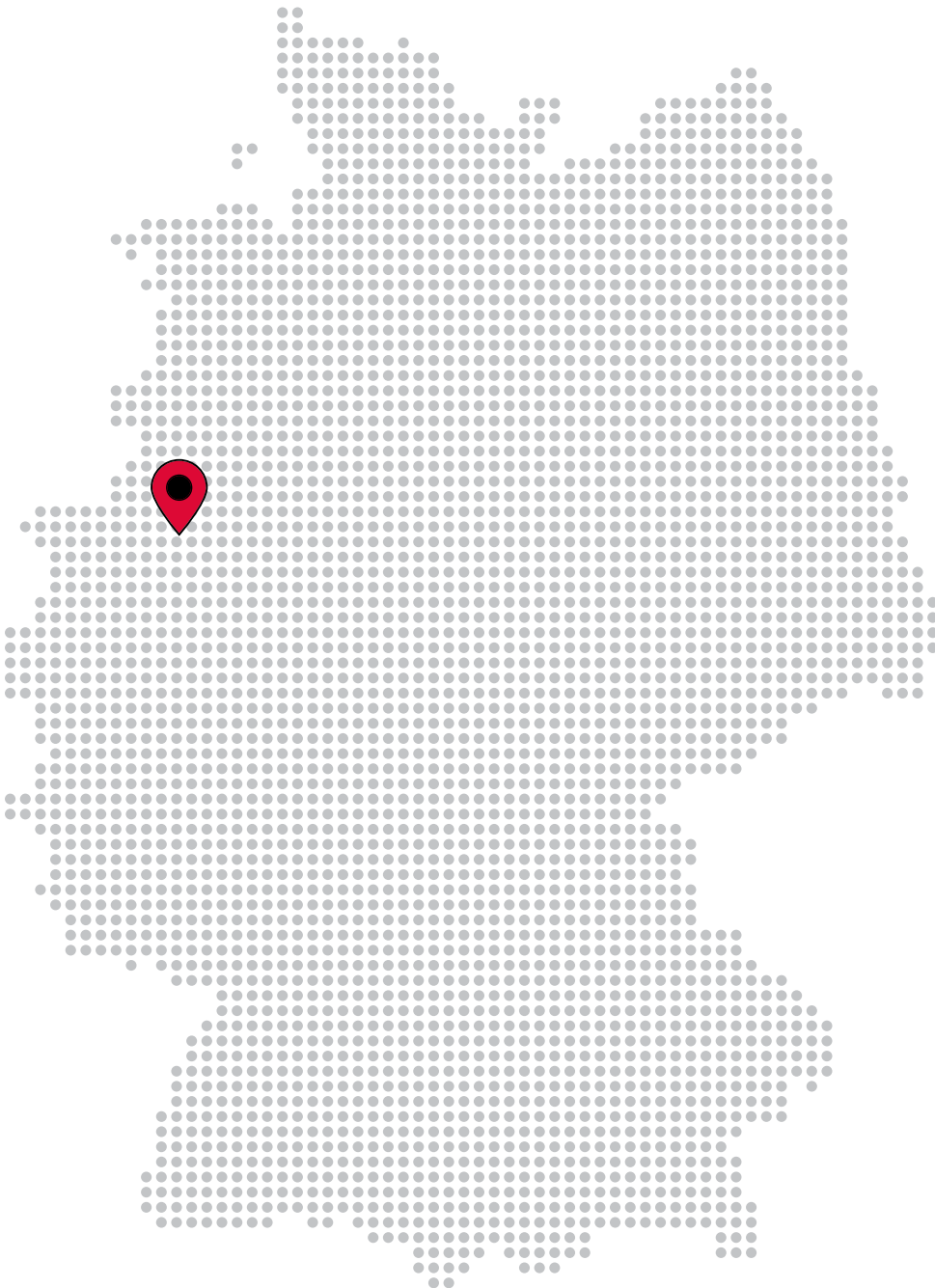



PROFILÉS DE FINITION		8 - 55
fuma // CLASSIC	Profilés - chant droit	10 - 20
fuma // CURVE	Profilés - chant droit à cintré	21
fuma // QUAD	Profilés - quadro	22 - 31
fuma // ROUND	Profilés - quart-de-rond	32 - 47
fuma // ROND	Profilés - chant arrondi	47
fuma // DECO	Profilés - décoratifs	48
fuma // MITER	Profilés - chant oblique	49
fuma // LISTELL	Profilés - décoratifs de séparation	50 - 51
fuma // T	Profilés - jonction et recouvrement	52
fuma // COVE	Profilés - gorge	53 - 55



PROFILÉS NEZ-DE-MARCHE / PROFILÉS DE TRANSITION		56 - 65
fuma // STEP	Profilés - nez-de-marche	58 - 63
fuma // LEVEL	Profilés - transition-compensation	64
fuma // BRIDGE	Profilés - transition	65

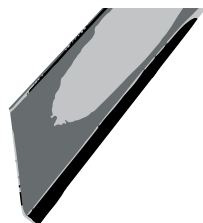

PROFILÉS PLINTHES		66 - 69
fuma // BASE	Profilés - plinthes	68 - 69



PROFILÉS DE PROTECTION		70 - 73
fuma // PROTECT	Cornières - protection	72 - 73

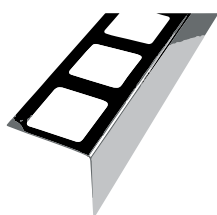

PROFILÉS POUR BALCONS / CROISILLONS / PLOTS		74 - 81
fuma // OUTDOOR	Profilés - balcons	76 - 78
	Profilés - lit de gravier	79
	Plots - lit de gravier/Plots pour terrasses/Croisillons	80
	Plots - dalles - terrasses	81
	Plots - terrasse/de balcon	81

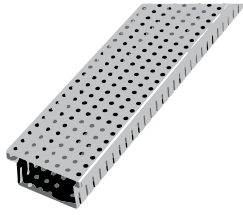

CANIVEAUX DE DRAINAGE

82 - 97

fuma // CHANNEL	Caniveaux - drainage	84 - 91
	Caniveaux - drainage linéaire	92 - 93
	Drainages ponctuels en un point	94 - 95
	Bandes - arrêt de gravier	96 - 97



PROFILÉS DE FRACTIONNEMENT

98 - 113

fuma // MOVE	Profilés - fractionnement pour pose collée	100 - 102
	Profilés - fractionnement pour pose scellée	103 - 104
	Profilés - joint de dilatations structurels	105
	Profilés - recouvrement	105
	Profilés - dilatations	106 - 111
	Profilés - sols sportifs	112 - 113



LED-PROFILÉS

114 - 117

fuma // LIGHT	LED-Profilés - déco	116 - 117
	LED-Profilés - plinthes	117

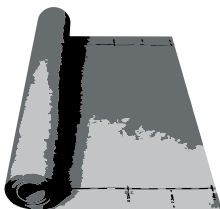

ÉTANCHÉITÉ / DÉSOLIDARISATION

118 - 127

fuma // SEAL	Nattes - étanchéité et accessoires	120
	Bandes - étanchéité et accessoires	121 - 122
	Système d'Étanchéité Liquide	123
	Extérieur - drainage / étanchéité	124 - 125
fuma // DEC	Désolidarisation	126 - 127
	Désolidarisation et Isolation phonique aux bruits d'impact	127

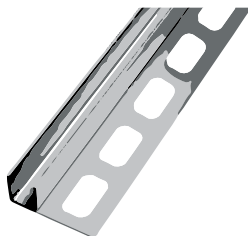

DOUCHE / SALLE DE BAIN

128 - 149

fuma // DRAIN	Profilés - pente/mur	130
	Profilés - pente/sol/angles de marches	131 - 132
	Profilés - pente/encastrement	133 - 135
	Caniveaux - douche	136 - 139
	Siphons - sol	140 - 141
	Receveu - douche	142 - 143
fuma // WALL	Tablettes - angle	144 - 145
	Tablettes - angle rénovation	146 - 148
	Niches - à encastrer	149

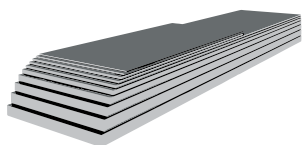

PANNEAUX DE CONSTRUCTION

150 - 153

fuma // CON	Panneaux et angles de construction / accessoires	152 - 153
	Treillis - fibre de verre	153

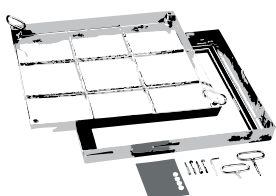

TAMPONS DE REGARD / CADRES À COLLER / PORTES D'INSPECTION

154 - 161

fuma // COVER	Tampons de regard	156 - 159
	Cadres à coller	160
	Trappes de visite	161
	Portes d'inspection	161



GRILLES DE PISCINE

162 - 165

fuma // POOL	Grilles de piscine profilées	164
	Grilles de piscine rigides	165
	Accessoires	165

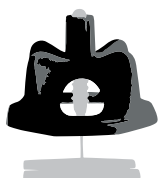

ACCESSOIRES

166 - 175

fuma // TOOL	Diamant - disques/trépan	168 - 169
	Systèmes de nivellement	170 - 171
	Otto Chemie silicone	172 - 173
	Nuancier silicone	174 - 175

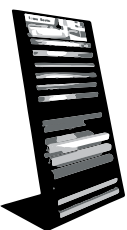

PROMOTION DES VENTES

176 - 180

fuma // PROMOTION	Promotion des ventes	178 - 180
-------------------	----------------------	-----------

INFORMATION

182 - 183

fuma // INFO	Recommandations d'entretien des profilés	182
	Conditions générales de vente	183

// UN SEUL FOURNISSEUR

Découvrez notre gamme polyvalente de solutions complètes pour la pose de carrelage, parfaitement adaptées à l'ensemble du bâtiment. Que ce soit à l'intérieur ou à l'extérieur, nos produits offrent une compatibilité parfaite et une qualité supérieure. Vous trouverez chez nous tout ce dont vous avez besoin - un seul fournisseur pour toutes les exigences.

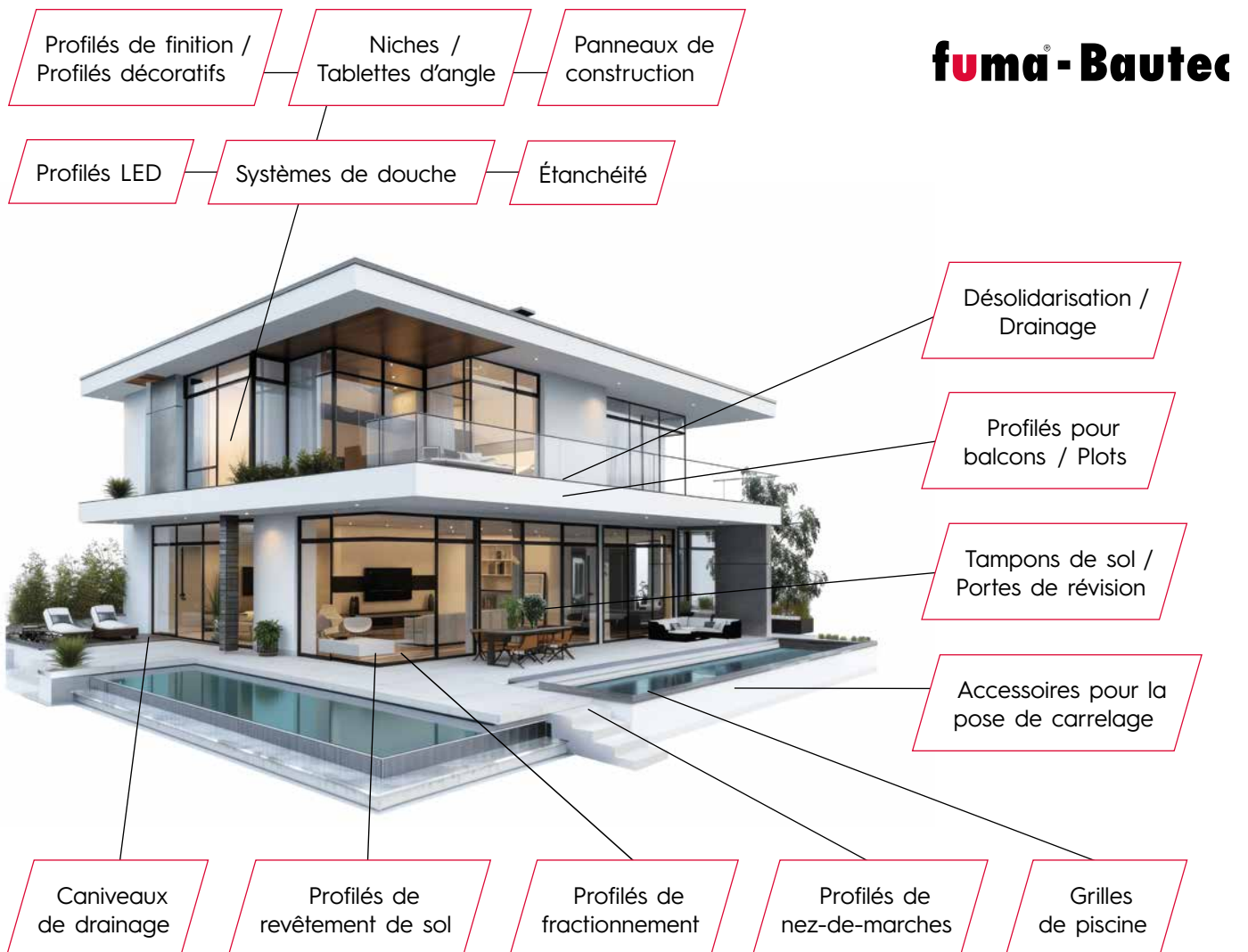



PROFILÉS DE FINITION

PAGE 8 - 55

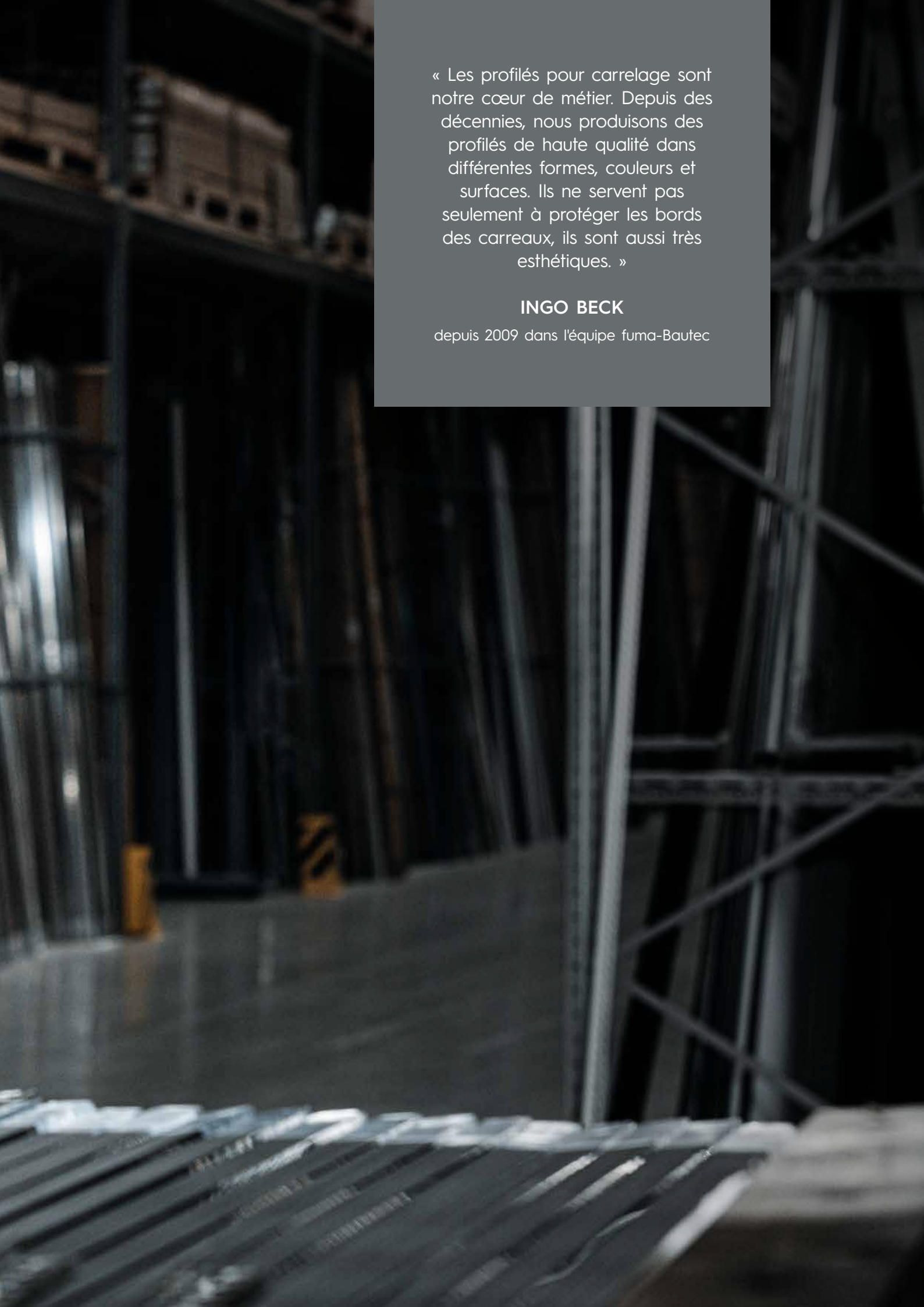

« Les profilés pour carrelage sont notre cœur de métier. Depuis des décennies, nous produisons des profilés de haute qualité dans différentes formes, couleurs et surfaces. Ils ne servent pas seulement à protéger les bords des carreaux, ils sont aussi très esthétiques. »

INGO BECK

depuis 2009 dans l'équipe fuma-Bautec

fuma // CLASSIC – PROFILÉS – CHANT DROIT
Inox 1.4301 / V2A

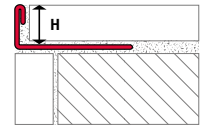

Longueur : 2,50 m

Hauteur en mm	Article
2,0	FEA 020-250
3,0	FEA 030-250
4,5	FEA 045-250
6,0	FEA 060-250
8,0	FEA 080-250
9,0	FEA 090-250
10,0	FEA 100-250
11,0	FEA 110-250
12,5	FEA 125-250
15,0	FEA 150-250
17,0	FEA 170-250
20,0	FEA 200-250
22,0	FEA 220-250
25,0	FEA 250-250
30,0	FEA 300-250

Longueur : 3,00 m

Hauteur en mm	Article
-	-
-	-
-	-
6,0	FEA 060-300
8,0	FEA 080-300
9,0	FEA 090-300
10,0	FEA 100-300
11,0	FEA 110-300
12,5	FEA 125-300
15,0	FEA 150-300
17,0	FEA 170-300
20,0	FEA 200-300
22,0	FEA 220-300
25,0	FEA 250-300
30,0	FEA 300-300

brillant



Longueur : 2,50 m

Hauteur en mm	Article
3,0	FEAS 030-250
4,5	FEAS 045-250
6,0	FEAS 060-250
8,0	FEAS 080-250
9,0	FEAS 090-250
10,0	FEAS 100-250
11,0	FEAS 110-250
12,5	FEAS 125-250
15,0	FEAS 150-250
17,0	FEAS 170-250
20,0	FEAS 200-250
22,0	FEAS 220-250
25,0	FEAS 250-250
30,0	FEAS 300-250

Longueur : 3,00 m

Hauteur en mm	Article
-	-
-	-
6,0	FEAS 060-300
8,0	FEAS 080-300
9,0	FEAS 090-300
10,0	FEAS 100-300
11,0	FEAS 110-300
12,5	FEAS 125-300
15,0	FEAS 150-300
17,0	FEAS 170-300
20,0	FEAS 200-300
22,0	FEAS 220-300
25,0	FEAS 250-300
30,0	FEAS 300-300

brossé



→ Autres finitions à la page suivante.

fuma // CLASSIC – PROFILÉS – CHANT DROIT
Inox 1.4301/V2A

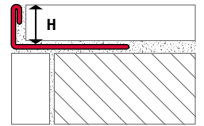

Longueur : 2,50 m

Hauteur en mm	Article
8,0	FEAC 080-250
10,0	FEAC 100-250
12,5	FEAC 125-250

aspect chromé



Longueur : 2,50 m

Hauteur en mm	Article
8,0	FEACS 080-250
10,0	FEACS 100-250
12,5	FEACS 125-250

noir brillant



Longueur : 2,50 m

Hauteur en mm	Article
8,0	FEACG 080-250
10,0	FEACG 100-250
12,5	FEACG 125-250

or brillant



fuma // CLASSIC – PROFILÉS – CHANT DROIT
Inox 1.4404/V4A

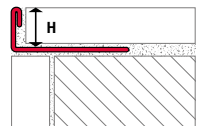

V4A

Longueur : 2,50 m

Hauteur en mm	Article
8,0	FEA 080-V4A-250
10,0	FEA 100-V4A-250
12,5	FEA 125-V4A-250

brillant



fuma // CLASSIC – PROFILÉS – CHANT DROIT
Aluminium

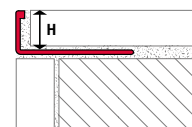

Longueur : 2,50 m		Longueur : 2,70 m		Longueur : 3,00 m	
Hauteur en mm	Article	Hauteur en mm	Article	Hauteur en mm	Article
2,0	FAA 020-250	-	-	-	-
3,0	FAA 030-250	-	-	-	-
4,5	FAA 045-250	4,5	FAA 045-270	-	-
6,0	FAA 060-250	6,0	FAA 060-270	6,0	FAA 060-300
8,0	FAA 080-250	8,0	FAA 080-270	8,0	FAA 080-300
9,0	FAA 090-250	-	-	9,0	FAA 090-300
10,0	FAA 100-250	10,0	FAA 100-270	10,0	FAA 100-300
11,0	FAA 110-250	11,0	FAA 110-270	11,0	FAA 110-300
12,5	FAA 125-250	12,5	FAA 125-270	12,5	FAA 125-300
15,0	FAA 150-250	-	-	15,0	FAA 150-300
16,5	FAA 165-250	-	-	-	-
18,5	FAA 185-250	-	-	18,5	FAA 185-300
20,0	FAA 200-250	-	-	20,0	FAA 200-300
22,0	FAA 220-250	-	-	22,0	FAA 220-300
25,0	FAA 250-250	-	-	25,0	FAA 250-300
30,0	FAA 300-250	-	-	30,0	FAA 300-300
40,0	FAA 400-250	-	-	40,0	FAA 400-300

naturel



Longueur : 2,50 m		Longueur : 2,70 m		Longueur : 3,00 m	
Hauteur en mm	Article	Hauteur en mm	Article	Hauteur en mm	Article
2,0	FAAE 020-250	-	-	-	-
3,0	FAAE 030-250	-	-	-	-
4,5	FAAE 045-250	4,5	FAAE 045-270	-	-
6,0	FAAE 060-250	6,0	FAAE 060-270	6,0	FAAE 060-300
8,0	FAAE 080-250	8,0	FAAE 080-270	8,0	FAAE 080-300
9,0	FAAE 090-250	-	-	9,0	FAAE 090-300
10,0	FAAE 100-250	10,0	FAAE 100-270	10,0	FAAE 100-300
11,0	FAAE 110-250	11,0	FAAE 110-270	11,0	FAAE 110-300
12,5	FAAE 125-250	12,5	FAAE 125-270	12,5	FAAE 125-300
15,0	FAAE 150-250	15,0	FAAE 150-270	15,0	FAAE 150-300
18,5	FAAE 185-250	-	-	18,5	FAAE 185-300
20,0	FAAE 200-250	20,0	FAAE 200-270	-	-
22,0	FAAE 220-250	-	-	22,0	FAAE 220-300
25,0	FAAE 250-250	-	-	25,0	FAAE 250-300

argent anodisé

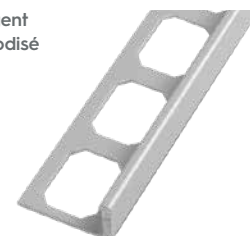

→ Autres finitions à la page suivante.

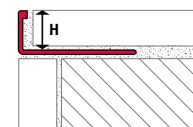

fuma // CLASSIC – PROFILÉS – CHANT DROIT
Aluminium

Longueur : 2,50 m

Hauteur en mm	Article
8,0	FAAC 080-250
10,0	FAAC 100-250
12,5	FAAC 125-250

argent anodisé super brillant



Longueur : 2,50 m

Hauteur en mm	Article
8,0	FAHS 080-250
10,0	FAHS 100-250
12,5	FAHS 125-250

argent anodisé super brillant brossé



Longueur : 2,50 m

Hauteur en mm	Article
8,0	FAAT 080-250
10,0	FAAT 100-250
12,5	FAAT 125-250

titane anodisé



Longueur : 2,50 m

Hauteur en mm	Article
8,0	FATH 080-250
10,0	FATH 100-250
12,5	FATH 125-250

titane anodisé super brillant



Longueur : 2,50 m

Hauteur en mm	Article
8,0	FATS 080-250
10,0	FATS 100-250
12,5	FATS 125-250

titane anodisé super brillant brossé



Longueur : 2,50 m

Hauteur en mm	Article
8,0	FAAE 080-M-250
10,0	FAAE 100-M-250
12,5	FAAE 125-M-250

laiton anodisé



→ Autres finitions à la page suivante.

fuma // CLASSIC – PROFILÉS – CHANT DROIT
Aluminium

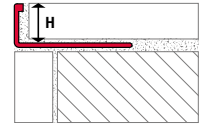

Longueur : 2,50 m

Hauteur en mm	Article
8,0	FAAE 080-SWG-250
10,0	FAAE 100-SWG-250
12,5	FAAE 125-SWG-250

noir
anodisé
super brillant



Longueur : 2,50 m

Hauteur en mm	Article
8,0	FAAE 080-SWS-250
10,0	FAAE 100-SWS-250
12,5	FAAE 125-SWS-250

noir
anodisé
super brillant
brossé



Longueur : 2,50 m

Hauteur en mm	Article
8,0	FAAE 080-BS-250
10,0	FAAE 100-BS-250
12,5	FAAE 125-BS-250

bronze
anodisé
brossé



Longueur : 2,50 m

Hauteur en mm	Article
8,0	FAAE 080-KGS-250
10,0	FAAE 100-KGS-250
12,5	FAAE 125-KGS-250

cuivre
anodisé
super brillant
brossé



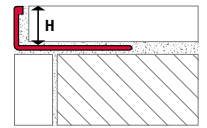

fuma // CLASSIC – PROFILÉS – CHANT DROIT
Aluminium thermolaqué

Longueur : 2,50 m

Hauteur en mm	Article
6,0	FAAP 060-BW-250
8,0	FAAP 080-BW-250
10,0	FAAP 100-BW-250
11,0	FAAP 110-BW-250
12,5	FAAP 125-BW-250

Longueur : 2,70 m

Hauteur en mm	Article
6,0	FAAP 060-BW-270
8,0	FAAP 080-BW-270
10,0	FAAP 100-BW-270
11,0	FAAP 110-BW-270
12,5	FAAP 125-BW-270

blanc brillant



Longueur : 2,50 m

Hauteur en mm	Article
6,0	FAAP 060-BB-250
8,0	FAAP 080-BB-250
10,0	FAAP 100-BB-250
12,5	FAAP 125-BB-250

beige bahama



Longueur : 2,50 m

Hauteur en mm	Article
6,0	FAAP 060-SW-250
8,0	FAAP 080-SW-250
10,0	FAAP 100-SW-250
N 11,0	FAAP 110-SW-250
12,5	FAAP 125-SW-250

noir mat



Longueur : 2,50 m

Hauteur en mm	Article
6,0	FAAP 060-SGL-250
8,0	FAAP 080-SGL-250
10,0	FAAP 100-SGL-250
N 11,0	FAAP 110-SGL-250
12,5	FAAP 125-SGL-250

noir



Longueur : 2,50 m

Hauteur en mm	Article
6,0	FAAP 060-SG-250
8,0	FAAP 080-SG-250
10,0	FAAP 100-SG-250
12,5	FAAP 125-SG-250

gris argent (gris clair)

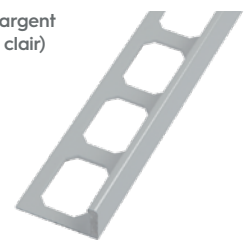

→ Autres finitions à la page suivante.

fuma // CLASSIC – PROFILÉS – CHANT DROIT
Aluminium thermolaqué

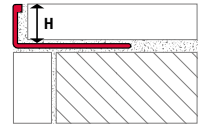

Longueur : 2,50 m

Hauteur en mm	Article
8,0	FAAP 080-CA-250
10,0	FAAP 100-CA-250
12,5	FAAP 125-CA-250

caramel



Longueur : 2,50 m

Hauteur en mm	Article
8,0	FAAP 080-AG-250
10,0	FAAP 100-AG-250
12,5	FAAP 125-AG-250

gris cendre

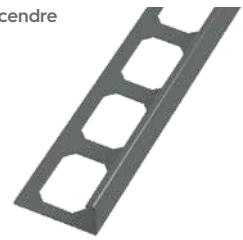

Longueur : 2,50 m

Hauteur en mm	Article
8,0	FAAP 080-MHG-250
10,0	FAAP 100-MHG-250
12,5	FAAP 125-MHG-250

gris manhattan



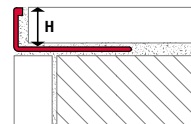

fuma // CLASSIC – PROFILÉS – CHANT DROIT
Aluminium thermolaqué

Longueur : 2,50 m

Hauteur en mm	Article
8,0	FAAP 080-GM-250
10,0	FAAP 100-GM-250
11,0	FAAP 110-GM-250
12,5	FAAP 125-GM-250

gris-métal



Longueur : 2,50 m

Hauteur en mm	Article
8,0	FAAP 080-AT-250
10,0	FAAP 100-AT-250
11,0	FAAP 110-AT-250
12,5	FAAP 125-AT-250

anthracite



Longueur : 2,50 m

Hauteur en mm	Article
8,0	FAAP 080-TB-250
10,0	FAAP 100-TB-250
11,0	FAAP 110-TB-250
12,5	FAAP 125-TB-250

brun terre



Longueur : 2,50 m

Hauteur en mm	Article
8,0	FAAP 080-UB-250
10,0	FAAP 100-UB-250
11,0	FAAP 110-UB-250
12,5	FAAP 125-UB-250

terre d'ombre



Longueur : 2,50 m

Hauteur en mm	Article
8,0	FAAP 080-QZ-250
10,0	FAAP 100-QZ-250
11,0	FAAP 110-QZ-250
12,5	FAAP 125-QZ-250

quartz



Longueur : 2,50 m

Hauteur en mm	Article
8,0	FAAP 080-SD-250
10,0	FAAP 100-SD-250
11,0	FAAP 110-SD-250
12,5	FAAP 125-SD-250

sable



→ Autres finitions à la page suivante.

fuma // CLASSIC – PROFILÉS – CHANT DROIT
Aluminium thermolaqué

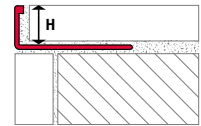

Longueur : 2,50 m

Hauteur en mm	Article
8,0	FAAP 080-DL-250
10,0	FAAP 100-DL-250
11,0	FAAP 110-DL-250
12,5	FAAP 125-DL-250

Longueur : 2,50 m

Hauteur en mm	Article
8,0	FAAP 080-ARC-250
10,0	FAAP 100-ARC-250
12,5	FAAP 125-ARC-250

Longueur : 2,50 m

Hauteur en mm	Article
8,0	FAAP 080-KRD-250
10,0	FAAP 100-KRD-250
12,5	FAAP 125-KRD-250

Longueur : 2,50 m

Hauteur en mm	Article
8,0	FAAP 080-CR-250
10,0	FAAP 100-CR-250
12,5	FAAP 125-CR-250

Longueur : 2,50 m

Hauteur en mm	Article
8,0	FAAP 080-MSW-250
10,0	FAAP 100-MSW-250
12,5	FAAP 125-MSW-250

Longueur : 2,50 m

Hauteur en mm	Article
8,0	FAAP 080-SWB-250
10,0	FAAP 100-SWB-250
12,5	FAAP 125-SWB-250

dolomite



arctic



craie

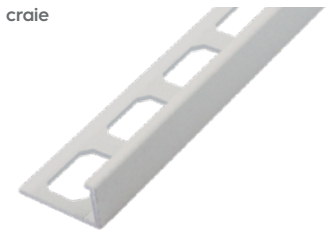

crème



noir



noir scintillant

NOUVEAU



→ Autres finitions à la page suivante.

fuma // CLASSIC – PROFILÉS – CHANT DROIT
Aluminium thermolaqué

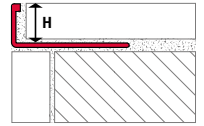

Longueur : 2,50 m

Hauteur en mm	Article
8,0	FAAP 080-ATB-250
10,0	FAAP 100-ATB-250
12,5	FAAP 125-ATB-250

Longueur : 2,50 m

Hauteur en mm	Article
8,0	FAAP 080-SGB-250
10,0	FAAP 100-SGB-250
12,5	FAAP 125-SGB-250

Longueur : 2,50 m

Hauteur en mm	Article
8,0	FAAP 080-BGB-250
10,0	FAAP 100-BGB-250
12,5	FAAP 125-BGB-250

Longueur : 2,50 m

Hauteur en mm	Article
8,0	FAAP 080-WB-250
10,0	FAAP 100-WB-250
12,5	FAAP 125-WB-250



fuma // CLASSIC – PROFILÉS – CHANT DROIT
Laiton



Longueur : 2,50 m

Hauteur en mm	Article
6,0	FMA 060-250
8,0	FMA 080-250
10,0	FMA 100-250
12,5	FMA 125-250
15,0	FMA 150-250
20,0	FMA 200-250

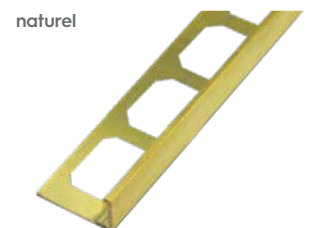

fuma // CLASSIC – PROFILÉS – CHANT DROIT
PVC

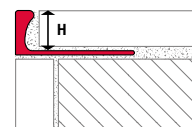

Longueur : 2,50 m

Hauteur en mm	Article
6,0	FPA 060-BW-250
8,0	FPA 080-BW-250
10,0	FPA 100-BW-250
11,0	FPA 110-BW-250
12,5	FPA 125-BW-250

Longueur : 2,70 m

Hauteur en mm	Article
6,0	FPA 060-BW-270
8,0	FPA 080-BW-270
10,0	FPA 100-BW-270
-	-
12,5	FPA 125-BW-270

Longueur : 3,00 m

Hauteur en mm	Article
6,0	FPA 060-BW-300
8,0	FPA 080-BW-300
10,0	FPA 100-BW-300
11,0	FPA 110-BW-300
12,5	FPA 125-BW-300

blanc brillant



Longueur : 2,50 m

Hauteur en mm	Article
6,0	FPA 060-AW-250
8,0	FPA 080-AW-250
10,0	FPA 100-AW-250
12,5	FPA 125-AW-250

Longueur : 2,70 m

Hauteur en mm	Article
6,0	FPA 060-AW-270
8,0	FPA 080-AW-270
10,0	FPA 100-AW-270
12,5	FPA 125-AW-270

Longueur : 3,00 m

Hauteur en mm	Article
6,0	FPA 060-AW-300
8,0	FPA 080-AW-300
10,0	FPA 100-AW-300
12,5	FPA 125-AW-300

blanc vieilli (jasmin)



Longueur : 2,50 m

Hauteur en mm	Article
6,0	FPA 060-SG-250
8,0	FPA 080-SG-250
10,0	FPA 100-SG-250
12,5	FPA 125-SG-250

gris argent

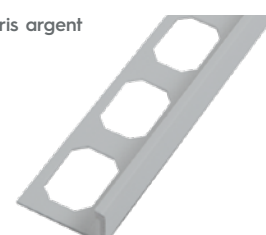

Longueur : 2,50 m

Hauteur en mm	Article
6,0	FPA 060-PG-250
8,0	FPA 080-PG-250
10,0	FPA 100-PG-250
12,5	FPA 125-PG-250

pergamon



Longueur : 2,50 m

Hauteur en mm	Article
6,0	FPA 060-CA-250
8,0	FPA 080-CA-250
10,0	FPA 100-CA-250
12,5	FPA 125-CA-250

caramel



Longueur : 2,50 m

Hauteur en mm	Article
8,0	FPA 080-SW-250
10,0	FPA 100-SW-250
12,5	FPA 125-SW-250

noir



fuma // CURVE - PROFILÉS - CHANT DROIT À CINTRÉ
Inox 1.4301/V2A

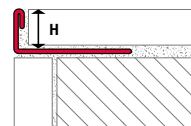

Longueur : 2,50 m

Hauteur en mm	Article
3,0	FEA 030/R-250
4,5	FEA 045/R-250
6,0	FEA 060/R-250
8,0	FEA 080/R-250
10,0	FEA 100/R-250
11,0	FEA 110/R-250
12,5	FEA 125/R-250
15,0	FEA 150/R-250
17,0	FEA 170/R-250



fuma // CURVE - PROFILÉS - CHANT DROIT À CINTRÉ
Aluminium

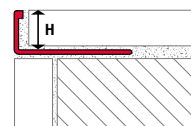

Longueur : 2,50 m

Hauteur en mm	Article
2,0	FAA 020/R-250
3,0	FAA 030/R-250
4,5	FAA 045/R-250
6,0	FAA 060/R-250
8,0	FAA 080/R-250
10,0	FAA 100/R-250
12,5	FAA 125/R-250
15,0	FAA 150/R-250
18,5	FAA 185/R-250
20,0	FAA 200/R-250
22,0	FAA 220/R-250
25,0	FAA 250/R-250
30,0	FAA 300/R-250



Longueur : 2,50 m

Hauteur en mm	Article
2,0	FAAE 020/R-250
3,0	FAAE 030/R-250
4,5	FAAE 045/R-250
6,0	FAAE 060/R-250
8,0	FAAE 080/R-250
10,0	FAAE 100/R-250
12,5	FAAE 125/R-250
15,0	FAAE 150/R-250



fuma // QUAD - PROFILÉS - QUADRO
Inox 1.4301 / V2A, avec pièces d'angles

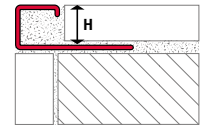

Longueur : 2,50 m

Hauteur en mm	Article
7,0	FQEP 070-250
8,0	FQEP 080-250
9,0	FQEP 090-250
10,0	FQEP 100-250
11,0	FQEP 110-250
12,5	FQEP 125-250

Longueur : 3,00 m

Hauteur en mm	Article
7,0	FQEP 070-300
8,0	FQEP 080-300
9,0	FQEP 090-300
10,0	FQEP 100-300
11,0	FQEP 110-300
12,5	FQEP 125-300

brillant



Pièces d'angle Quadro*

Hauteur en mm	Article
7,0	E-FQEP 070
8,0	E-FQEP 080
9,0	E-FQEP 090
10,0	E-FQEP 100
11,0	E-FQEP 110
12,5	E-FQEP 125

Pièces d'angle Quadro* - imitation Inox

Hauteur en mm	Article
-	-
-	-
9,0	E-FQIP 090
10,0	E-FQIP 100
11,0	E-FQIP 110
12,5	E-FQIP 125



Longueur : 2,50 m

Hauteur en mm	Article
7,0	FQES 070-250
8,0	FQES 080-250
9,0	FQES 090-250
10,0	FQES 100-250
11,0	FQES 110-250
12,5	FQES 125-250

Longueur : 3,00 m

Hauteur en mm	Article
7,0	FQES 070-300
8,0	FQES 080-300
9,0	FQES 090-300
10,0	FQES 100-300
11,0	FQES 110-300
12,5	FQES 125-300

brossé



Pièces d'angle Quadro*

Hauteur en mm	Article
7,0	E-FQES 070
8,0	E-FQES 080
9,0	E-FQES 090
10,0	E-FQES 100
11,0	E-FQES 110
12,5	E-FQES 125

Pièces d'angle Quadro* - imitation Inox

Hauteur en mm	Article
-	-
-	-
9,0	E-FQIS 090
10,0	E-FQIS 100
11,0	E-FQIS 110
12,5	E-FQIS 125



→ Autres finitions à la page suivante.

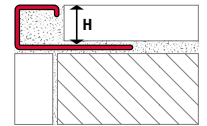

fuma // QUAD - PROFILÉS - QUADRO
Inox 1.4301/V2A, avec pièces d'angles

Longueur : 2,50 m

Hauteur en mm	Article
8,0	FQEC 080-250
10,0	FQEC 100-250
12,5	FQEC 125-250

Pièces d'angle Quadro*

Hauteur en mm	Article
8,0	E-FQEC 080
10,0	E-FQEC 100
12,5	E-FQEC 125

chrome
brillant



Longueur : 2,50 m

Hauteur en mm	Article
8,0	FQECS 080-250
10,0	FQECS 100-250
12,5	FQECS 125-250

Pièces d'angle Quadro*

Hauteur en mm	Article
8,0	E-FQECS 080
10,0	E-FQECS 100
12,5	E-FQECS 125

noir
brillant



Longueur : 2,50 m

Hauteur en mm	Article
8,0	FQECCG 080-250
10,0	FQECCG 100-250
12,5	FQECCG 125-250

Pièces d'angle Quadro*

Hauteur en mm	Article
8,0	E-FQECCG 080
10,0	E-FQECCG 100
12,5	E-FQECCG 125

or
brillant



fuma // QUAD – PROFILÉS – QUADRO
Aluminium, avec pièces d'angles

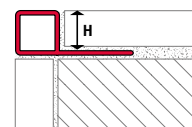

Longueur : 2,50 m

Hauteur en mm	Article
7,0	FQAS 070-250
8,0	FQAS 080-250
9,0	FQAS 090-250
10,0	FQAS 100-250
12,5	FQAS 125-250

Pièces d'angle Quadro*

Hauteur en mm	Article
7,0	E-FQAS 070
8,0	E-FQAS 080
9,0	E-FQAS 090
10,0	E-FQAS 100
12,5	E-FQAS 125

argent anodisé

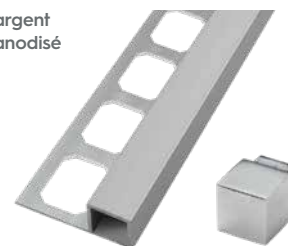

Longueur : 2,50 m

Hauteur en mm	Article
7,0	FQSG 070-250
8,0	FQSG 080-250
9,0	FQSG 090-250
10,0	FQSG 100-250
12,5	FQSG 125-250

Pièces d'angle Quadro*

Hauteur en mm	Article
7,0	E-FQSG 070
8,0	E-FQSG 080
9,0	E-FQSG 090
10,0	E-FQSG 100
12,5	E-FQSG 125

argent anodisé super brillant

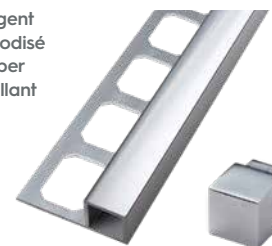

Longueur : 2,50 m

Hauteur en mm	Article
7,0	FQHS 070-250
8,0	FQHS 080-250
9,0	FQHS 090-250
10,0	FQHS 100-250
12,5	FQHS 125-250

Pièces d'angle Quadro*

Hauteur en mm	Article
7,0	E-FQHS 070
8,0	E-FQHS 080
9,0	E-FQHS 090
10,0	E-FQHS 100
12,5	E-FQHS 125

argent anodisé super brillant brossé

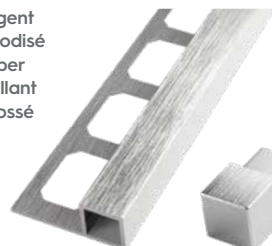

Longueur : 2,50 m

Hauteur en mm	Article
-	-
8,0	FQT 080-250
9,0	FQT 090-250
10,0	FQT 100-250
12,5	FQT 125-250

Pièces d'angle Quadro*

Hauteur en mm	Article
-	-
8,0	E-FQT 080
9,0	E-FQT 090
10,0	E-FQT 100
12,5	E-FQT 125

titane anodisé

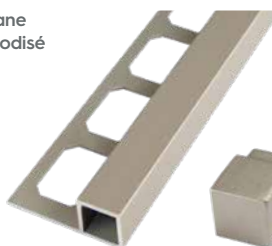

Longueur : 2,50 m

Hauteur en mm	Article
7,0	FQTH 070-250
8,0	FQTH 080-250
9,0	FQTH 090-250
10,0	FQTH 100-250
12,5	FQTH 125-250

Pièces d'angle Quadro*

Hauteur en mm	Article
7,0	E-FQTH 070
8,0	E-FQTH 080
9,0	E-FQTH 090
10,0	E-FQTH 100
12,5	E-FQTH 125

titane anodisé super brillant

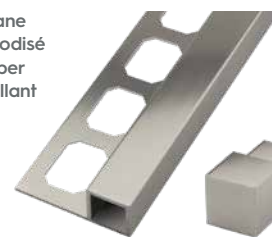

→ Autres finitions à la page suivante.

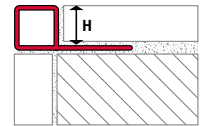

fuma // QUAD - PROFILÉS - QUADRO
Aluminium, avec pièces d'angles

Longueur : 2,50 m

Hauteur en mm	Article
7,0	FQTS 070-250
8,0	FQTS 080-250
9,0	FQTS 090-250
10,0	FQTS 100-250
12,5	FQTS 125-250

Pièces d'angle Quadro*

Hauteur en mm	Article
7,0	E-FQTS 070
8,0	E-FQTS 080
9,0	E-FQTS 090
10,0	E-FQTS 100
12,5	E-FQTS 125

titane anodisé super brillant brossé



Longueur : 2,50 m

Hauteur en mm	Article
10,0	FQAE 100-SWG-250
12,5	FQAE 125-SWG-250

Pièces d'angle Quadro*

Hauteur en mm	Article
10,0	E-FQAE 100-SWG
12,5	E-FQAE 125-SWG

noir anodisé super brillant



Longueur : 2,50 m

Hauteur en mm	Article
10,0	FQAE 100-SWS-250
12,5	FQAE 125-SWS-250

Pièces d'angle Quadro*

Hauteur en mm	Article
10,0	E-FQAE 100-SWS
12,5	E-FQAE 125-SWS

noir anodisé super brillant brossé



Longueur : 2,50 m

Hauteur en mm	Article
10,0	FQAE 100-BS-250
12,5	FQAE 125-BS-250

Pièces d'angle Quadro*

Hauteur en mm	Article
10,0	E-FQAE 100-BS
12,5	E-FQAE 125-BS

bronze anodisé brossé

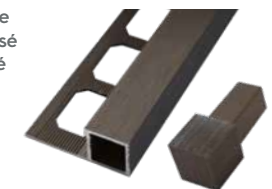

Longueur : 2,50 m

Hauteur en mm	Article
10,0	FQAE 100-KGS-250
12,5	FQAE 125-KGS-250

Pièces d'angle Quadro*

Hauteur en mm	Article
10,0	E-FQAE 100-KGS
12,5	E-FQAE 125-KGS

cuvre anodisé super brillant brossé



fuma // QUAD - PROFILÉS - QUADRO
Aluminium thermolaqué, avec pièces d'angles

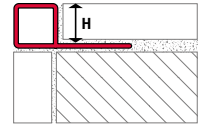

Longueur : 2,50 m

Hauteur en mm	Article
N 8,0	FQPS 080-SW-250
10,0	FQPS 100-SW-250
11,0	FQPS 110-SW-250
12,5	FQPS 125-SW-250

Pièces d'angle Quadro*

Hauteur en mm	Article
N 8,0	E-FQPS 080-SW
10,0	E-FQPS 100-SW
11,0	E-FQPS 110-SW
12,5	E-FQPS 125-SW

noir mat
RAL 9005



Longueur : 2,50 m

Hauteur en mm	Article
N 8,0	FQPS 080-CA-250
10,0	FQPS 100-CA-250
11,0	FQPS 110-CA-250
12,5	FQPS 125-CA-250

Pièces d'angle Quadro*

Hauteur en mm	Article
N 8,0	E-FQPS 080-CA
10,0	E-FQPS 100-CA
11,0	E-FQPS 110-CA
12,5	E-FQPS 125-CA

caramel

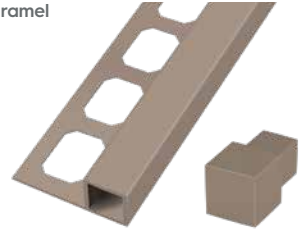

Longueur : 2,50 m

Hauteur en mm	Article
N 8,0	FQPS 080-AG-250
10,0	FQPS 100-AG-250
11,0	FQPS 110-AG-250
12,5	FQPS 125-AG-250

Pièces d'angle Quadro*

Hauteur en mm	Article
N 8,0	E-FQPS 080-AG
10,0	E-FQPS 100-AG
11,0	E-FQPS 110-AG
12,5	E-FQPS 125-AG

gris cendre

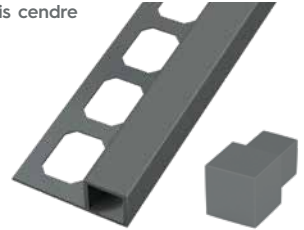

Longueur : 2,50 m

Hauteur en mm	Article
N 8,0	FQPS 080-MHG-250
10,0	FQPS 100-MHG-250
11,0	FQPS 110-MHG-250
12,5	FQPS 125-MHG-250

Pièces d'angle Quadro*

Hauteur en mm	Article
N 8,0	E-FQPS 080-MHG
10,0	E-FQPS 100-MHG
11,0	E-FQPS 110-MHG
12,5	E-FQPS 125-MHG

gris manhattan

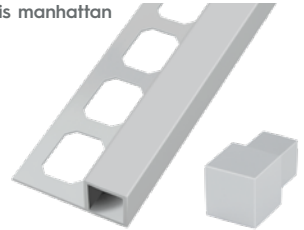

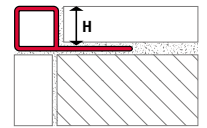

fuma // QUAD - PROFILÉS - QUADRO
Aluminium thermolaqué, avec pièces d'angles

Longueur : 2,50 m

	Hauteur en mm	Article
N	8,0	FQPS 080-GM-250
	10,0	FQPS 100-GM-250
	11,0	FQPS 110-GM-250
	12,5	FQPS 125-GM-250

Pièces d'angle Quadro*

	Hauteur en mm	Article
N	8,0	E-FQPS 080-GM
	10,0	E-FQPS 100-GM
	11,0	E-FQPS 110-GM
	12,5	E-FQPS 125-GM



Longueur : 2,50 m

	Hauteur en mm	Article
N	8,0	FQPS 080-AT-250
	10,0	FQPS 100-AT-250
	11,0	FQPS 110-AT-250
	12,5	FQPS 125-AT-250

Pièces d'angle Quadro*

	Hauteur en mm	Article
N	8,0	E-FQPS 080-AT
	10,0	E-FQPS 100-AT
	11,0	E-FQPS 110-AT
	12,5	E-FQPS 125-AT



Longueur : 2,50 m

	Hauteur en mm	Article
N	8,0	FQPS 080-TB-250
	10,0	FQPS 100-TB-250
	11,0	FQPS 110-TB-250
	12,5	FQPS 125-TB-250

Pièces d'angle Quadro*

	Hauteur en mm	Article
N	8,0	E-FQPS 080-TB
	10,0	E-FQPS 100-TB
	11,0	E-FQPS 110-TB
	12,5	E-FQPS 125-TB

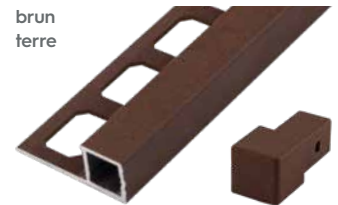

Longueur : 2,50 m

	Hauteur en mm	Article
N	8,0	FQPS 080-UB-250
	10,0	FQPS 100-UB-250
	11,0	FQPS 110-UB-250
	12,5	FQPS 125-UB-250

Pièces d'angle Quadro*

	Hauteur en mm	Article
N	8,0	E-FQPS 080-UB
	10,0	E-FQPS 100-UB
	11,0	E-FQPS 110-UB
	12,5	E-FQPS 125-UB

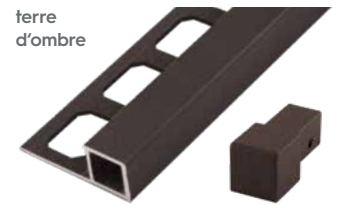

Longueur : 2,50 m

	Hauteur en mm	Article
N	8,0	FQPS 080-QZ-250
	10,0	FQPS 100-QZ-250
	11,0	FQPS 110-QZ-250
	12,5	FQPS 125-QZ-250

Pièces d'angle Quadro*

	Hauteur en mm	Article
N	8,0	E-FQPS 080-QZ
	10,0	E-FQPS 100-QZ
	11,0	E-FQPS 110-QZ
	12,5	E-FQPS 125-QZ



Longueur : 2,50 m

	Hauteur en mm	Article
N	8,0	FQPS 080-SD-250
	10,0	FQPS 100-SD-250
	11,0	FQPS 110-SD-250
	12,5	FQPS 125-SD-250

Pièces d'angle Quadro*

	Hauteur en mm	Article
N	8,0	E-FQPS 080-SD
	10,0	E-FQPS 100-SD
	11,0	E-FQPS 110-SD
	12,5	E-FQPS 125-SD



→ Autres finitions à la page suivante.

* Pièces d'angle utilisables à la fois comme coins intérieurs et extérieurs.

fuma // QUAD - PROFILÉS - QUADRO
Aluminium thermolaqué, avec pièces d'angles

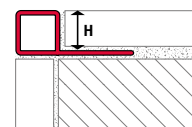

Longueur : 2,50 m

Hauteur en mm	Article
N 8,0	FQPS 080-DL-250
10,0	FQPS 100-DL-250
11,0	FQPS 110-DL-250
12,5	FQPS 125-DL-250

Pièces d'angle Quadro*

Hauteur en mm	Article
N 8,0	E-FQPS 080-DL
10,0	E-FQPS 100-DL
11,0	E-FQPS 110-DL
12,5	E-FQPS 125-DL

dolomite



Longueur : 2,50 m

Hauteur en mm	Article
N 8,0	FQPS 080-ARC-250
10,0	FQPS 100-ARC-250
11,0	FQPS 110-ARC-250
12,5	FQPS 125-ARC-250

Pièces d'angle Quadro*

Hauteur en mm	Article
N 8,0	E-FQPS 080-ARC
10,0	E-FQPS 100-ARC
11,0	E-FQPS 110-ARC
12,5	E-FQPS 125-ARC

arctic

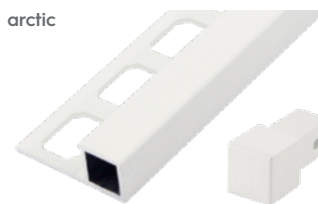

Longueur : 2,50 m

Hauteur en mm	Article
N 8,0	FQPS 080-KRD-250
10,0	FQPS 100-KRD-250
11,0	FQPS 110-KRD-250
12,5	FQPS 125-KRD-250

Pièces d'angle Quadro*

Hauteur en mm	Article
N 8,0	E-FQPS 080-KRD
10,0	E-FQPS 100-KRD
11,0	E-FQPS 110-KRD
12,5	E-FQPS 125-KRD

crâie

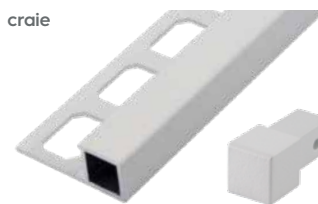

Longueur : 2,50 m

Hauteur en mm	Article
N 8,0	FQPS 080-CR-250
10,0	FQPS 100-CR-250
11,0	FQPS 110-CR-250
12,5	FQPS 125-CR-250

Pièces d'angle Quadro*

Hauteur en mm	Article
N 8,0	E-FQPS 080-CR
10,0	E-FQPS 100-CR
11,0	E-FQPS 110-CR
12,5	E-FQPS 125-CR

crème

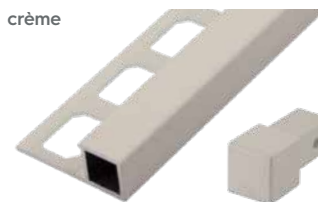

Longueur : 2,50 m

Hauteur en mm	Article
N 8,0	FQPS 080-MSW-250
10,0	FQPS 100-MSW-250
11,0	FQPS 110-MSW-250
12,5	FQPS 125-MSW-250

Pièces d'angle Quadro*

Hauteur en mm	Article
N 8,0	E-FQPS 080-MSW
10,0	E-FQPS 100-MSW
11,0	E-FQPS 110-MSW
12,5	E-FQPS 125-MSW

noir



→ Autres finitions à la page suivante.

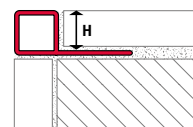

fuma // QUAD - PROFILÉS - QUADRO
Aluminium thermolaqué, avec pièces d'angles

Longueur : 2,50 m

Hauteur en mm	Article
8,0	FQPS 080-SWB-250
10,0	FQPS 100-SWB-250
11,0	FQPS 110-SWB-250
12,5	FQPS 125-SWB-250

Pièces d'angle Quadro*

Hauteur en mm	Article
8,0	E-FQPS 080-SWB
10,0	E-FQPS 100-SWB
11,0	E-FQPS 110-SWB
12,5	E-FQPS 125-SWB



Longueur : 2,50 m

Hauteur en mm	Article
8,0	FQPS 080-ATB-250
10,0	FQPS 100-ATB-250
11,0	FQPS 110-ATB-250
12,5	FQPS 125-ATB-250

Pièces d'angle Quadro*

Hauteur en mm	Article
8,0	E-FQPS 080-ATB
10,0	E-FQPS 100-ATB
11,0	E-FQPS 110-ATB
12,5	E-FQPS 125-ATB



Longueur : 2,50 m

Hauteur en mm	Article
8,0	FQPS 080-SGB-250
10,0	FQPS 100-SGB-250
11,0	FQPS 110-SGB-250
12,5	FQPS 125-SGB-250

Pièces d'angle Quadro*

Hauteur en mm	Article
8,0	E-FQPS 080-SGB
10,0	E-FQPS 100-SGB
11,0	E-FQPS 110-SGB
12,5	E-FQPS 125-SGB



Longueur : 2,50 m

Hauteur en mm	Article
8,0	FQPS 080-BGB-250
10,0	FQPS 100-BGB-250
11,0	FQPS 110-BGB-250
12,5	FQPS 125-BGB-250

Pièces d'angle Quadro*

Hauteur en mm	Article
8,0	E-FQPS 080-BGB
10,0	E-FQPS 100-BGB
11,0	E-FQPS 110-BGB
12,5	E-FQPS 125-BGB



Longueur : 2,50 m

Hauteur en mm	Article
8,0	FQPS 080-WB-250
10,0	FQPS 100-WB-250
11,0	FQPS 110-WB-250
12,5	FQPS 125-WB-250

Pièces d'angle Quadro*

Hauteur en mm	Article
8,0	E-FQPS 080-WB
10,0	E-FQPS 100-WB
11,0	E-FQPS 110-WB
12,5	E-FQPS 125-WB



* Pièces d'angle utilisables à la fois comme coins intérieurs et extérieurs.

fuma // QUAD - PROFILÉS - QUADRO
PVC, avec pièces d'angles

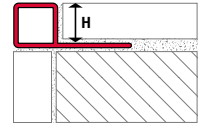

Longueur : 2,50 m

Hauteur en mm	Article
9,0	FQPV 090-BW-250
11,0	FQPV 110-BW-250

Pièces d'angle Quadro*

Hauteur en mm	Article
9,0	E-FQPV 090-BW
11,0	E-FQPV 110-BW

blanc brillant

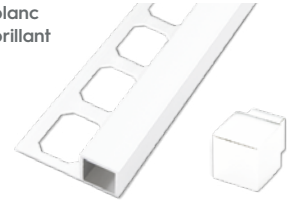

Longueur : 2,50 m

Hauteur en mm	Article
9,0	FQPV 090-AW-250
11,0	FQPV 110-AW-250

Pièces d'angle Quadro*

Hauteur en mm	Article
9,0	E-FQPV 090-AW
11,0	E-FQPV 110-AW

blanc vieilli (jasmin)

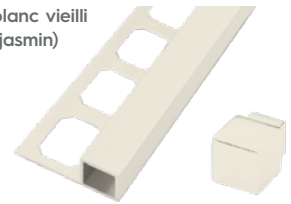

Longueur : 2,50 m

Hauteur en mm	Article
9,0	FQPV 090-SG-250
11,0	FQPV 110-SG-250

Pièces d'angle Quadro*

Hauteur en mm	Article
9,0	E-FQPV 090-SG
11,0	E-FQPV 110-SG

gris argent

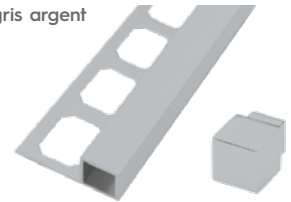

Longueur : 2,50 m

Hauteur en mm	Article
9,0	FQPV 090-SW-250
11,0	FQPV 110-SW-250

Pièces d'angle Quadro*

Hauteur en mm	Article
9,0	E-FQPV 090-SW
11,0	E-FQPV 110-SW

noir

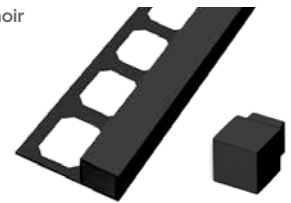



fuma // ROUND – PROFILÉS – QUART-DE-ROND
Inox 1.4301 / V2A, avec pièces d'angles

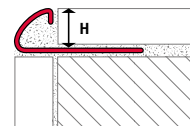

Longueur : 2,50 m

Hauteur en mm	Article
6,0	FEV 060-250
8,0	FEV 080-250
10,0	FEV 100-250
11,0	FEV 110-250
12,5	FEV 125-250

Longueur : 3,00 m

Hauteur en mm	Article
6,0	FEV 060-300
8,0	FEV 080-300
10,0	FEV 100-300
11,0	FEV 110-300
12,5	FEV 125-300

brillant



Pièces d'angles sortants

Hauteur en mm	Article
6,0	E-FEV 060
8,0	E-FEV 080
10,0	E-FEV 100
11,0	E-FEV 110
12,5	E-FEV 125

Pièces d'angles entrants

Hauteur en mm	Article
6,0	I-FEV 060
8,0	I-FEV 080
10,0	I-FEV 100
11,0	I-FEV 110
12,5	I-FEV 125



Pièces d'angles sortants - imitation

Hauteur en mm	Article
-	-
8,0	E-FIV 080
10,0	E-FIV 100
11,0	E-FIV 110
12,5	E-FIV 125

Pièces d'angles entrants - imitation

Hauteur en mm	Article
-	-
8,0	I-FIV 080
10,0	I-FIV 100
11,0	I-FIV 110
12,5	I-FIV 125

imitation



Longueur : 2,50 m

Hauteur en mm	Article
6,0	FEVS 060-250
8,0	FEVS 080-250
10,0	FEVS 100-250
11,0	FEVS 110-250
12,5	FEVS 125-250

Longueur : 3,00 m

Hauteur en mm	Article
6,0	FEVS 060-300
8,0	FEVS 080-300
10,0	FEVS 100-300
11,0	FEVS 110-300
12,5	FEVS 125-300

brossé



Pièces d'angles sortants

Hauteur en mm	Article
6,0	E-FEVS 060
8,0	E-FEVS 080
10,0	E-FEVS 100
11,0	E-FEVS 110
12,5	E-FEVS 125

Pièces d'angles entrants

Hauteur en mm	Article
6,0	I-FEVS 060
8,0	I-FEVS 080
10,0	I-FEVS 100
11,0	I-FEVS 110
12,5	I-FEVS 125



→ Autres finitions à la page suivante.

fuma // ROUND - PROFILÉS - QUART-DE-ROND
Inox 1.4301/V2A, avec pièces d'angles

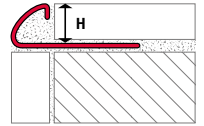

Longueur : 2,50 m

Hauteur en mm	Article
8,0	FEVC 080-250
10,0	FEVC 100-250
11,0	FEVC 110-250
12,5	FEVC 125-250

chrome
brillant



Pièces d'angles sortants

Hauteur en mm	Article
8,0	E-FEVC 080
10,0	E-FEVC 100
11,0	E-FEVC 110
12,5	E-FEVC 125

Pièces d'angles entrants

Hauteur en mm	Article
8,0	I-FEVC 080
10,0	I-FEVC 100
11,0	I-FEVC 110
12,5	I-FEVC 125



fuma // ROUND - PROFILÉS - QUART-DE-ROND
Inox 1.4404/V4A, avec pièces d'angles

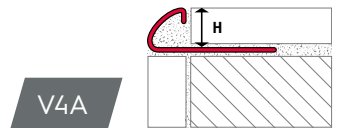

Longueur : 2,50 m

Hauteur en mm	Article
8,0	FEV 080 V4A-250
10,0	FEV 100 V4A-250

brillant



Pièces d'angles sortants

Hauteur en mm	Article
8,0	E-FEV 080 V4A
10,0	E-FEV 100 V4A

Pièces d'angles entrants

Hauteur en mm	Article
8,0	I-FEV 080 V4A
10,0	I-FEV 100 V4A



fuma // ROUND – PROFILÉS – QUART-DE-ROND

Aluminium, avec pièces d'angles

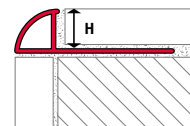

Longueur : 2,50 m

Hauteur en mm	Article
6,0	FVGS 060-250
8,0	FVGS 080-250
10,0	FVGS 100-250
12,5	FVGS 125-250

Longueur : 3,00 m

Hauteur en mm	Article
6,0	FVGS 060-300
8,0	FVGS 080-300
10,0	FVGS 100-300
12,5	FVGS 125-300

argent anodisé



Pièces d'angles sortants

Hauteur en mm	Article
6,0	E-FVGS 060
8,0	E-FVGS 080
10,0	E-FVGS 100
12,5	E-FVGS 125

Pièces d'angles entrants

Hauteur en mm	Article
6,0	I-FVGS 060
8,0	I-FVGS 080
10,0	I-FVGS 100
12,5	I-FVGS 125



Longueur : 2,50 m

Hauteur en mm	Article
6,0	FVGC 060-250
8,0	FVGC 080-250
10,0	FVGC 100-250
12,5	FVGC 125-250

argent anodisé super brillant



Pièces d'angles sortants

Hauteur en mm	Article
6,0	E-FVGC 060
8,0	E-FVGC 080
10,0	E-FVGC 100
12,5	E-FVGC 125

Pièces d'angles entrants

Hauteur en mm	Article
6,0	I-FVGC 060
8,0	I-FVGC 080
10,0	I-FVGC 100
12,5	I-FVGC 125



Longueur : 2,50 m

Hauteur en mm	Article
8,0	FVHS 080-250
10,0	FVHS 100-250
12,5	FVHS 125-250

argent anodisé super brillant brossé



Pièces d'angles sortants

Hauteur en mm	Article
8,0	E-FVHS 080
10,0	E-FVHS 100
12,5	E-FVHS 125

Pièces d'angles entrants

Hauteur en mm	Article
8,0	I-FVHS 080
10,0	I-FVHS 100
12,5	I-FVHS 125



→ Autres finitions à la page suivante.

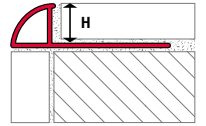

fuma // ROUND - PROFILÉS - QUART-DE-ROND
Aluminium, avec pièces d'angles

Longueur : 2,50 m

Hauteur en mm	Article
8,0	FVGT 080-250
10,0	FVGT 100-250
12,5	FVGT 125-250

titane anodisé



Pièces d'angles sortants

Hauteur en mm	Article
8,0	E-FVGT 080
10,0	E-FVGT 100
12,5	E-FVGT 125

Pièces d'angles entrants

Hauteur en mm	Article
8,0	I-FVGT 080
10,0	I-FVGT 100
12,5	I-FVGT 125



Longueur : 2,50 m

Hauteur en mm	Article
8,0	FVTH 080-250
10,0	FVTH 100-250
12,5	FVTH 125-250

titane anodisé super brillant



Pièces d'angles sortants

Hauteur en mm	Article
8,0	E-FVTH 080
10,0	E-FVTH 100
12,5	E-FVTH 125

Pièces d'angles entrants

Hauteur en mm	Article
8,0	I-FVTH 080
10,0	I-FVTH 100
12,5	I-FVTH 125



Longueur : 2,50 m

Hauteur en mm	Article
8,0	FVTS 080-250
10,0	FVTS 100-250
12,5	FVTS 125-250

titane anodisé super brillant brossé



Pièces d'angles sortants

Hauteur en mm	Article
8,0	E-FVTS 080
10,0	E-FVTS 100
12,5	E-FVTS 125

Pièces d'angles entrants

Hauteur en mm	Article
8,0	I-FVTS 080
10,0	I-FVTS 100
12,5	I-FVTS 125



→ Autres finitions à la page suivante.

fuma // ROUND – PROFILÉS – QUART-DE-ROND

Aluminium, avec pièces d'angles

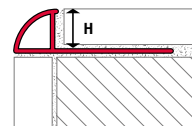

Longueur : 2,50 m

Hauteur en mm	Article
10,0	FVAE 100-M-250
12,5	FVAE 125-M-250

Pièces d'angles sortants

Hauteur en mm	Article
10,0	E-FVAE 100-M
12,5	E-FVAE 125-M

Pièces d'angles entrants

Hauteur en mm	Article
10,0	I-FVAE 100-M
12,5	I-FVAE 125-M

laiton anodisé



Longueur : 2,50 m

Hauteur en mm	Article
10,0	FVAE 100-SWG-250
12,5	FVAE 125-SWG-250

Pièces d'angles sortants

Hauteur en mm	Article
10,0	E-FVAE 100-SWG
12,5	E-FVAE 125-SWG

Pièces d'angles entrants

Hauteur en mm	Article
10,0	I-FVAE 100-SWG
12,5	I-FVAE 125-SWG

noir anodisé super brillant



Longueur : 2,50 m

Hauteur en mm	Article
10,0	FVAE 100-SWS-250
12,5	FVAE 125-SWS-250

Pièces d'angles sortants

Hauteur en mm	Article
10,0	E-FVAE 100-SWS
12,5	E-FVAE 125-SWS

Pièces d'angles entrants

Hauteur en mm	Article
10,0	I-FVAE 100-SWS
12,5	I-FVAE 125-SWS

noir anodisé super brillant brossé



→ Autres finitions à la page suivante.

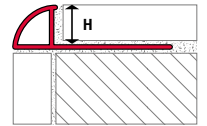

fuma // ROUND - PROFILÉS - QUART-DE-ROND
 Aluminium, avec pièces d'angles

Longueur : 2,50 m

Hauteur en mm	Article
10,0	FVAE 100-BS-250
12,5	FVAE 125-BS-250

Pièces d'angles sortants

Hauteur en mm	Article
10,0	E-FVAE 100-BS
12,5	E-FVAE 125-BS

Pièces d'angles entrants

Hauteur en mm	Article
10,0	I-FVAE 100-BS
12,5	I-FVAE 125-BS



bronze anodisé
brossé



Longueur : 2,50 m

Hauteur en mm	Article
10,0	FVAE 100-KGS-250
12,5	FVAE 125-KGS-250

Pièces d'angles sortants

Hauteur en mm	Article
10,0	E-FVAE 100-KGS
12,5	E-FVAE 125-KGS

Pièces d'angles entrants

Hauteur en mm	Article
10,0	I-FVAE 100-KGS
12,5	I-FVAE 125-KGS



cuivre anodisé
super brillant
brossé



fuma // ROUND - PROFILÉS - QUART-DE-ROND
Aluminium thermolaqué, avec pièces d'angles

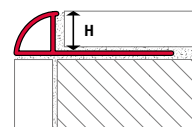

Longueur : 2,50 m

Hauteur en mm	Article
8,0	FVGP 080-BW-250
10,0	FVGP 100-BW-250
12,5	FVGP 125-BW-250

Pièces d'angles sortants

Hauteur en mm	Article
8,0	E-FVGP 080-BW
10,0	E-FVGP 100-BW
12,5	E-FVGP 125-BW

Pièces d'angles entrants

Hauteur en mm	Article
8,0	I-FVGP 080-BW
10,0	I-FVGP 100-BW
12,5	I-FVGP 125-BW

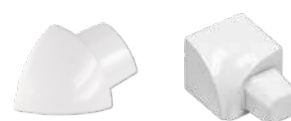

Longueur : 2,50 m

Hauteur en mm	Article
8,0	FVGP 080-SG-250
10,0	FVGP 100-SG-250
12,5	FVGP 125-SG-250

Pièces d'angles sortants

Hauteur en mm	Article
8,0	E-FVGP 080-SG
10,0	E-FVGP 100-SG
12,5	E-FVGP 125-SG

Pièces d'angles entrants

Hauteur en mm	Article
8,0	I-FVGP 080-SG
10,0	I-FVGP 100-SG
12,5	I-FVGP 125-SG

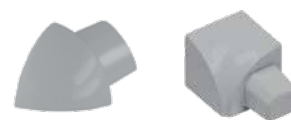

Longueur : 2,50 m

Hauteur en mm	Article
8,0	FVGP 080-BB-250
10,0	FVGP 100-BB-250
12,5	FVGP 125-BB-250

Pièces d'angles sortants

Hauteur en mm	Article
8,0	E-FVGP 080-BB
10,0	E-FVGP 100-BB
12,5	E-FVGP 125-BB

Pièces d'angles entrants

Hauteur en mm	Article
8,0	I-FVGP 080-BB
10,0	I-FVGP 100-BB
12,5	I-FVGP 125-BB

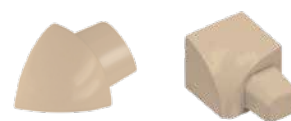

→ Autres couleurs à la page suivante.

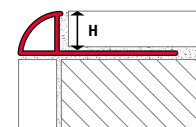

fuma // ROUND - PROFILÉS - QUART-DE-ROND
Aluminium thermolaqué, avec pièces d'angles

Longueur : 2,50 m

Hauteur en mm	Article
8,0	FVGP 080-CA-250
10,0	FVGP 100-CA-250
12,5	FVGP 125-CA-250

Pièces d'angles sortants

Hauteur en mm	Article
8,0	E-FVGP 080-CA
10,0	E-FVGP 100-CA
12,5	E-FVGP 125-CA

Pièces d'angles entrants

Hauteur en mm	Article
8,0	I-FVGP 080-CA
10,0	I-FVGP 100-CA
12,5	I-FVGP 125-CA



Longueur : 2,50 m

Hauteur en mm	Article
8,0	FVGP 080-AG-250
10,0	FVGP 100-AG-250
12,5	FVGP 125-AG-250

Pièces d'angles sortants

Hauteur en mm	Article
8,0	E-FVGP 080-AG
10,0	E-FVGP 100-AG
12,5	E-FVGP 125-AG

Pièces d'angles entrants

Hauteur en mm	Article
8,0	I-FVGP 080-AG
10,0	I-FVGP 100-AG
12,5	I-FVGP 125-AG

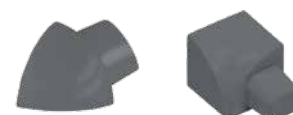

Longueur : 2,50 m

Hauteur en mm	Article
8,0	FVGP 080-MHG-250
10,0	FVGP 100-MHG-250
12,5	FVGP 125-MHG-250

Pièces d'angles sortants

Hauteur en mm	Article
8,0	E-FVGP 080-MHG
10,0	E-FVGP 100-MHG
12,5	E-FVGP 125-MHG

Pièces d'angles entrants

Hauteur en mm	Article
8,0	I-FVGP 080-MHG
10,0	I-FVGP 100-MHG
12,5	I-FVGP 125-MHG

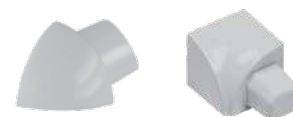

fuma // ROUND - PROFILÉS - QUART-DE-ROND
Aluminium laqué structuré, avec pièces d'angles

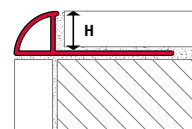

Longueur : 2,50 m

Hauteur en mm	Article
8,0	FVGP 080-GM-250
10,0	FVGP 100-GM-250
12,5	FVGP 125-GM-250

Pièces d'angles sortants

Hauteur en mm	Article
8,0	E-FVGP 080-GM
10,0	E-FVGP 100-GM
12,5	E-FVGP 125-GM

Pièces d'angles entrants

Hauteur en mm	Article
8,0	I-FVGP 080-GM
10,0	I-FVGP 100-GM
12,5	I-FVGP 125-GM

gris-métal



Longueur : 2,50 m

Hauteur en mm	Article
8,0	FVGP 080-AT-250
10,0	FVGP 100-AT-250
12,5	FVGP 125-AT-250

Pièces d'angles sortants

Hauteur en mm	Article
8,0	E-FVGP 080-AT
10,0	E-FVGP 100-AT
12,5	E-FVGP 125-AT

Pièces d'angles entrants

Hauteur en mm	Article
8,0	I-FVGP 080-AT
10,0	I-FVGP 100-AT
12,5	I-FVGP 125-AT

anthracite



Longueur : 2,50 m

Hauteur en mm	Article
8,0	FVGP 080-TB-250
10,0	FVGP 100-TB-250
12,5	FVGP 125-TB-250

Pièces d'angles sortants

Hauteur en mm	Article
8,0	E-FVGP 080-TB
10,0	E-FVGP 100-TB
12,5	E-FVGP 125-TB

Pièces d'angles entrants

Hauteur en mm	Article
8,0	I-FVGP 080-TB
10,0	I-FVGP 100-TB
12,5	I-FVGP 125-TB

brun terre



→ Autres couleurs à la page suivante.

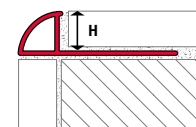

fuma // ROUND - PROFILÉS - QUART-DE-ROND
Aluminium laqué structuré, avec pièces d'angles

Longueur : 2,50 m

Hauteur en mm	Article
8,0	FVGP 080-UB-250
10,0	FVGP 100-UB-250
12,5	FVGP 125-UB-250

Pièces d'angles sortants

Hauteur en mm	Article
8,0	E-FVGP 080-UB
10,0	E-FVGP 100-UB
12,5	E-FVGP 125-UB

Pièces d'angles entrants

Hauteur en mm	Article
8,0	I-FVGP 080-UB
10,0	I-FVGP 100-UB
12,5	I-FVGP 125-UB



terre d'ombre



Longueur : 2,50 m

Hauteur en mm	Article
8,0	FVGP 080-QZ-250
10,0	FVGP 100-QZ-250
12,5	FVGP 125-QZ-250

Pièces d'angles sortants

Hauteur en mm	Article
8,0	E-FVGP 080-QZ
10,0	E-FVGP 100-QZ
12,5	E-FVGP 125-QZ

Pièces d'angles entrants

Hauteur en mm	Article
8,0	I-FVGP 080-QZ
10,0	I-FVGP 100-QZ
12,5	I-FVGP 125-QZ



quartz



Longueur : 2,50 m

Hauteur en mm	Article
8,0	FVGP 080-SD-250
10,0	FVGP 100-SD-250
12,5	FVGP 125-SD-250

Pièces d'angles sortants

Hauteur en mm	Article
8,0	E-FVGP 080-SD
10,0	E-FVGP 100-SD
12,5	E-FVGP 125-SD

Pièces d'angles entrants

Hauteur en mm	Article
8,0	I-FVGP 080-SD
10,0	I-FVGP 100-SD
12,5	I-FVGP 125-SD



sable



→ Autres couleurs à la page suivante.

fuma // ROUND - PROFILÉS - QUART-DE-ROND
Aluminium laqué structuré, avec pièces d'angles

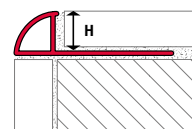

Longueur : 2,50 m

Hauteur en mm	Article
8,0	FVGP 080-DL-250
10,0	FVGP 100-DL-250
12,5	FVGP 125-DL-250

Pièces d'angles sortants

Hauteur en mm	Article
8,0	E-FVGP 080-DL
10,0	E-FVGP 100-DL
12,5	E-FVGP 125-DL

Pièces d'angles entrants

Hauteur en mm	Article
8,0	I-FVGP 080-DL
10,0	I-FVGP 100-DL
12,5	I-FVGP 125-DL

dolomite



Longueur : 2,50 m

Hauteur en mm	Article
8,0	FVGP 080-ARC-250
10,0	FVGP 100-ARC-250
12,5	FVGP 125-ARC-250

Pièces d'angles sortants

Hauteur en mm	Article
8,0	E-FVGP 080-ARC
10,0	E-FVGP 100-ARC
12,5	E-FVGP 125-ARC

Pièces d'angles entrants

Hauteur en mm	Article
8,0	I-FVGP 080-ARC
10,0	I-FVGP 100-ARC
12,5	I-FVGP 125-ARC

arctic



Longueur : 2,50 m

Hauteur en mm	Article
8,0	FVGP 080-KRD-250
10,0	FVGP 100-KRD-250
12,5	FVGP 125-KRD-250

Pièces d'angles sortants

Hauteur en mm	Article
8,0	E-FVGP 080-KRD
10,0	E-FVGP 100-KRD
12,5	E-FVGP 125-KRD

Pièces d'angles entrants

Hauteur en mm	Article
8,0	I-FVGP 080-KRD
10,0	I-FVGP 100-KRD
12,5	I-FVGP 125-KRD

craie



→ Autres couleurs à la page suivante.

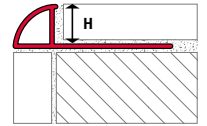

fuma // ROUND - PROFILÉS - QUART-DE-ROND
Aluminium laqué structuré, avec pièces d'angles

Longueur : 2,50 m

Hauteur en mm	Article
8,0	FVGP 080-CR-250
10,0	FVGP 100-CR-250
12,5	FVGP 125-CR-250

Pièces d'angles sortants

Hauteur en mm	Article
8,0	E-FVGP 080-CR
10,0	E-FVGP 100-CR
12,5	E-FVGP 125-CR

Pièces d'angles entrants

Hauteur en mm	Article
8,0	I-FVGP 080-CR
10,0	I-FVGP 100-CR
12,5	I-FVGP 125-CR



crème



Longueur : 2,50 m

Hauteur en mm	Article
8,0	FVGP 080-MSW-250
10,0	FVGP 100-MSW-250
12,5	FVGP 125-MSW-250

Pièces d'angles sortants

Hauteur en mm	Article
8,0	E-FVGP 080-MSW
10,0	E-FVGP 100-MSW
12,5	E-FVGP 125-MSW

Pièces d'angles entrants

Hauteur en mm	Article
8,0	I-FVGP 080-MSW
10,0	I-FVGP 100-MSW
12,5	I-FVGP 125-MSW



noir



→ Autres couleurs à la page suivante.

fuma // ROUND - PROFILÉS - QUART-DE-ROND
Aluminium laqué structuré, avec pièces d'angles

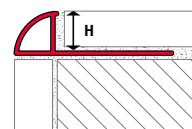

Longueur : 2,50 m

Hauteur en mm	Article
8,0	FVGP 080-SWB-250
10,0	FVGP 100-SWB-250
12,5	FVGP 125-SWB-250

Pièces d'angles sortants

Hauteur en mm	Article
8,0	E-FVGP 080-SWB
10,0	E-FVGP 100-SWB
12,5	E-FVGP 125-SWB

Pièces d'angles entrants

Hauteur en mm	Article
8,0	I-FVGP 080-SWB
10,0	I-FVGP 100-SWB
12,5	I-FVGP 125-SWB



Longueur : 2,50 m

Hauteur en mm	Article
8,0	FVGP 080-ATB-250
10,0	FVGP 100-ATB-250
12,5	FVGP 125-ATB-250

Pièces d'angles sortants

Hauteur en mm	Article
8,0	E-FVGP 080-ATB
10,0	E-FVGP 100-ATB
12,5	E-FVGP 125-ATB

Pièces d'angles entrants

Hauteur en mm	Article
8,0	I-FVGP 080-ATB
10,0	I-FVGP 100-ATB
12,5	I-FVGP 125-ATB



Longueur : 2,50 m

Hauteur en mm	Article
8,0	FVGP 080-SGB-250
10,0	FVGP 100-SGB-250
12,5	FVGP 125-SGB-250

Pièces d'angles sortants

Hauteur en mm	Article
8,0	E-FVGP 080-SGB
10,0	E-FVGP 100-SGB
12,5	E-FVGP 125-SGB

Pièces d'angles entrants

Hauteur en mm	Article
8,0	I-FVGP 080-SGB
10,0	I-FVGP 100-SGB
12,5	I-FVGP 125-SGB



→ Autres couleurs à la page suivante.

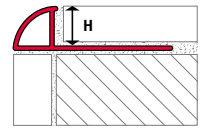

fuma // ROUND - PROFILÉS - QUART-DE-ROND
Aluminium laqué structuré, avec pièces d'angles

Longueur : 2,50 m

Hauteur en mm	Article
8,0	FVGP 080-BGB-250
10,0	FVGP 100-BGB-250
12,5	FVGP 125-BGB-250

Pièces d'angles sortants

Hauteur en mm	Article
8,0	E-FVGP 080-BGB
10,0	E-FVGP 100-BGB
12,5	E-FVGP 125-BGB

Pièces d'angles entrants

Hauteur en mm	Article
8,0	I-FVGP 080-BGB
10,0	I-FVGP 100-BGB
12,5	I-FVGP 125-BGB



Longueur : 2,50 m

Hauteur en mm	Article
8,0	FVGP 080-WB-250
10,0	FVGP 100-WB-250
12,5	FVGP 125-WB-250

Pièces d'angles sortants

Hauteur en mm	Article
8,0	E-FVGP 080-WB
10,0	E-FVGP 100-WB
12,5	E-FVGP 125-WB

Pièces d'angles entrants

Hauteur en mm	Article
8,0	I-FVGP 080-WB
10,0	I-FVGP 100-WB
12,5	I-FVGP 125-WB



fuma // ROUND – PROFILÉS – QUART-DE-ROND

PVC, avec pièces d'angles

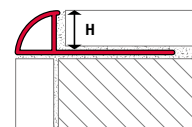

Longueur : 2,50 m

Hauteur en mm	Article
6,0	FVG 060-BW-250
8,0	FVG 080-BW-250
10,0	FVG 100-BW-250
12,5	FVG 125-BW-250

Longueur : 3,00 m

Hauteur en mm	Article
6,0	FVG 060-BW-300
8,0	FVG 080-BW-300
10,0	FVG 100-BW-300
12,5	FVG 125-BW-300

blanc brillant



Pièces d'angles sortants

Hauteur en mm	Article
6,0	E-FVG 060-BW
8,0	E-FVG 080-BW
10,0	E-FVG 100-BW
12,5	E-FVG 125-BW



Longueur : 2,50 m

Hauteur en mm	Article
8,0	FVG 080-AW-250
10,0	FVG 100-AW-250
12,5	FVG 125-AW-250

Longueur : 3,00 m

Hauteur en mm	Article
8,0	FVG 080-AW-300
10,0	FVG 100-AW-300
12,5	FVG 125-AW-300

blanc vieilli (jasmin)



Pièces d'angles sortants

Hauteur en mm	Article
8,0	E-FVG 080-AW
10,0	E-FVG 100-AW
12,5	E-FVG 125-AW



Longueur : 2,50 m

Hauteur en mm	Article
8,0	FVG 080-SG-250
10,0	FVG 100-SG-250
12,5	FVG 125-SG-250

gris argent



Pièces d'angles sortants

Hauteur en mm	Article
8,0	E-FVG 080-SG
10,0	E-FVG 100-SG
12,5	E-FVG 125-SG



→ Autres couleurs à la page suivante.

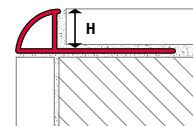

fuma // ROUND - PROFILÉS - QUART-DE-ROND

PVC, avec pièces d'angles

Longueur : 2,50 m

Hauteur en mm	Article
8,0	FVG 080-CA-250
10,0	FVG 100-CA-250
12,5	FVG 125-CA-250

Pièces d'angles sortants

Hauteur en mm	Article
8,0	E-FVG 080-CA
10,0	E-FVG 100-CA
12,5	E-FVG 125-CA



Longueur : 2,50 m

Hauteur en mm	Article
8,0	FVG 080-PG-250
10,0	FVG 100-PG-250
12,5	FVG 125-PG-250

Pièces d'angles sortants

Hauteur en mm	Article
8,0	E-FVG 080-PG
10,0	E-FVG 100-PG
12,5	E-FVG 125-PG



Longueur : 2,50 m

Hauteur en mm	Article
8,0	FVG 080-SW-250
10,0	FVG 100-SW-250
12,5	FVG 125-SW-250

Pièces d'angles sortants

Hauteur en mm	Article
8,0	E-FVG 080-SW
10,0	E-FVG 100-SW
12,5	E-FVG 125-SW

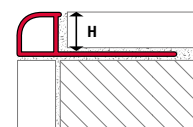

fuma // ROUND - PROFILÉS - CHANT ARRONDI

PVC, avec pièces d'angles

Longueur : 2,50 m

Hauteur en mm	Article
8,0	FRO 080-BW-250
10,0	FRO 100-BW-250
12,5	FRO 125-BW-250

Longueur : 3,00 m

Hauteur en mm	Article
8,0	FRO 080-BW-300
10,0	FRO 100-BW-300
12,5	FRO 125-BW-300



Pièces d'angles sortants

Hauteur en mm	Article
8,0	E-FRO 080-BW
10,0	E-FRO 100-BW
12,5	E-FRO 125-BW

Pièces d'angles entrants

Hauteur en mm	Article
8,0	I-FRO 080-BW
10,0	I-FRO 100-BW
12,5	I-FRO 125-BW



fuma // DECO - PROFILÉS - DÉCORATIFS
Inox 1.4301 /V2A, avec pièces d'angles

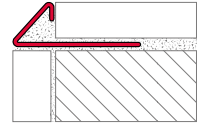

Longueur : 2,50 m

Hauteur en mm	Article
8,0	FDRE 080-250
10,0	FDRE 100-250
12,5	FDRE 125-250

Pièces d'angles sortants

Hauteur en mm	Article
8,0	E-FDRE 080
10,0	E-FDRE 100
12,5	E-FDRE 125

Pièces d'angles entrants

Hauteur en mm	Article
8,0	I-FDRE 080
10,0	I-FDRE 100
12,5	I-FDRE 125

brillant



Longueur : 2,50 m

Hauteur en mm	Article
8,0	FDRES 080-250
10,0	FDRES 100-250
12,5	FDRES 125-250

Pièces d'angles sortants

Hauteur en mm	Article
8,0	E-FDRES 080
10,0	E-FDRES 100
12,5	E-FDRES 125

Pièces d'angles entrants

Hauteur en mm	Article
8,0	I-FDRES 080
10,0	I-FDRES 100
12,5	I-FDRES 125

brossé

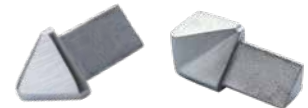

fuma // MITER - PROFILÉS - CHANT OBLIQUE
 Inox 1.4301/V2A, version oblique 135°

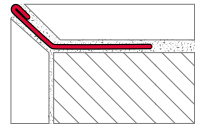

Longueur : 2,50 m

Hauteur en mm	Article
8,0	FSKE 080-250
10,0	FSKE 100-250
12,5	FSKE 125-250

brillant



fuma // MITER - PROFILÉS - CHANT OBLIQUE
 Aluminium, version oblique 135°



Longueur : 2,50 m

Hauteur en mm	Article
8,0	FSKAE 080-250
10,0	FSKAE 100-250
12,5	FSKAE 125-250

argent anodisé



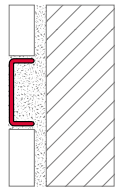

fuma // LISTELL - PROFILÉS - DÉCORATIFS DE SÉPARATION

Inox 1.4301/V2A, épaisseur d'encastrement : 7 mm, épaisseur : 1 mm

Longueur : 2,50 m

Largeur en mm	Article
20,0	FDEP 200-250
25,0	FDEP 250-250

brillant



Longueur : 2,50 m

Largeur en mm	Article
20,0	FDES 200-250
25,0	FDES 250-250

brossé



fuma // LISTELL - PROFILÉS - DÉCORATIFS DE SÉPARATION

Aluminium, largeur visible : 25 mm, épaisseur d'encastrement : 8 mm

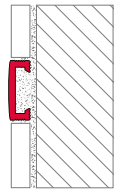

Longueur : 2,50 m

Largeur en mm	Article
25,0	FDAE 250

argent anodisé



Longueur : 2,50 m

Largeur en mm	Article
25,0	FDSP 250

argent anodisé super brillant



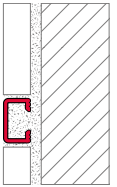

fuma // LISTELL – PROFILÉS – DÉCORATIFS DE SÉPARATION

Aluminium, largeur visible : 10/15 mm, épaisseur d'encastrement : 8 mm

Longueur : 2,50 m

Largeur en mm	Article
10,0	FDAE 100-250
15,0	FDAE 150-250

argent anodisé



Longueur : 2,50 m

Largeur en mm	Article
10,0	FDHS 100-250
15,0	FDHS 150-250

argent anodisé super brillant



Longueur : 2,50 m

Largeur en mm	Article
10,0	FDGS 100-250
15,0	FDGS 150-250

argent anodisé super brillant brossé



fuma // T - PROFILÉS - JONCTION ET RECOUVREMENT
Inox 1.4301/V2A

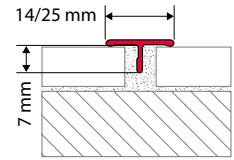

Longueur : 2,50 m

Largeur visible en mm	Article
14,0	FTEP 147-250
25,0	FTEP 259-250

poli



Longueur : 2,50 m

Largeur visible en mm	Article
14,0	FTES 147-250
25,0	FTES 259-250

brossé



fuma // T - PROFILÉS - JONCTION ET RECOUVREMENT
Aluminium

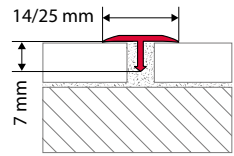

Longueur : 2,50 m

Largeur visible en mm	Article
14,0	FTAN 147-250
25,0	FTAN 259-250

naturel



Longueur : 2,50 m

Largeur visible en mm	Article
14,0	FTAS 147-250
25,0	FTAS 259-250

argent anodisé



Longueur : 2,50 m

Largeur visible en mm	Article
14,0	FTAE 147-M-250
25,0	FTAE 259-M-250

laiton anodisé



Longueur : 2,50 m

Largeur visible en mm	Article
14,0	FTAT 147-250
25,0	FTAT 259-250

titane anodisé



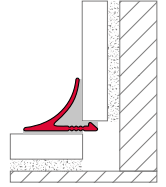

fuma // COVE - PROFILÉS - GORGE
Aluminium, montage ultérieur possible

Longueur : 2,50 m

Hauteur en mm	Article
8,0	FRAE 080-250
12,0	FRAE 120-250

Longueur : 2,50 m

Hauteur en mm	Article
8,0	FRAH 080-250
12,0	FRAH 120-250

Longueur : 2,50 m

Hauteur en mm	Article
8,0	FRAP 080-250
12,0	FRAP 120-250

argent anodisé



argent anodisé super brillant



thermolaqué blanc



// KIT D'ACCESSOIRES

2 rentrants, 2 sortants et 2 capuchons de fermeture en PVC

Kit - argent anodisé

Hauteur en mm	Article
8,0	FRAE 080/BL
12,0	FRAE 120/BL

Kit - argent anodisé super brillant

Hauteur en mm	Article
8,0	FRAH 080/BL
12,0	FRAH 120/BL

Kit - thermolaqué blanc

Hauteur en mm	Article
8,0	FRAP 080/BL
12,0	FRAP 120/BL



fuma // COVE - PROFILÉS - GORGE

Aluminium, largeur visible : 40 mm, montage ultérieur possible

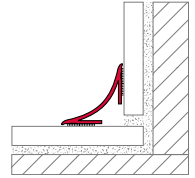

Longueur : 2,50 m

Hauteur en mm	Article
28,0	FRAE 400-250

argent anodisé



// ACCESSOIRES

Angle sortant

Hauteur en mm	Article
28,0	FRAE-A 400



Bouchon

Hauteur en mm	Article
28,0	FRAE-EK 400



**Angle entrant -
raccordement des deux côtés**

Hauteur en mm	Article
28,0	FRAE-I 400



**Angle entrant -
raccordement sur trois côtés**

Hauteur en mm	Article
28,0	FRAE-I 400 3D



fuma // COVE - PROFILÉS - GORGE

Aluminium, raccordement d'un seul côté

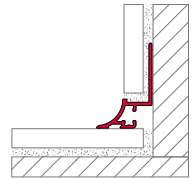

Longueur : 2,50 m

Hauteur en mm	Article
10,0	FCAE 100-250
12,5	FCAE 125-250

argent anodisé



// ACCESSOIRES - ADAPTÉS À TOUTES LES HAUTEURS

Angle sortant

Article
E-FCAE



Angle entrant

Article
I-FCAE



Bouchon à gauche

Article
EK-L-FCAE



Bouchon à droite

Article
EK-R-FCAE



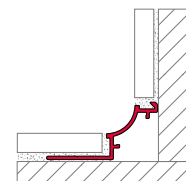

fuma // COVE - PROFILÉS - GORGE
Aluminium, raccordement des deux côtés

Longueur : 2,50 m

Hauteur en mm	Article
10,0	FRAE 100-250
12,5	FRAE 125-250

Longueur : 2,50 m

Hauteur en mm	Article
10,0	FRAE 100-SGS-250
12,5	FRAE 125-SGS-250

Longueur : 2,50 m

Hauteur en mm	Article
10,0	FRAE 100-T-250
12,5	FRAE 125-T-250

Longueur : 2,50 m

Hauteur en mm	Article
10,0	FRAE 100-TGS-250
12,5	FRAE 125-TGS-250



// ACCESSOIRES - ADAPTÉS À TOUTES LES HAUTEURS

Angle sortant

Finition	Article
argent anodisé	E-FRAE
argent anodisé super brillant brossé	E-FRAE-SGS
titane anodisé	E-FRAE-T
titane anodisé super brillant brossé	E-FRAE-TGS

Angle entrant

Finition	Article
argent anodisé	I-FRAE
argent anodisé super brillant brossé	I-FRAE-SGS
titane anodisé	I-FRAE-T
titane anodisé super brillant brossé	I-FRAE-TGS



Angle sortant

Angle entrant

Bouchon à gauche + à droite

Finition	Article
argent anodisé	EK-FRAE
argent anodisé super brillant brossé	EK-FRAE-SGS
titane anodisé	EK-FRAE-T
titane anodisé super brillant brossé	EK-FRAE-TGS

Connecteur

Finition	Article
naturel	V-FRAE



Bouchon

Connecteur

Connecteur adapté à toutes les couleurs.

« Nos profilés nez-de-marche sont utiles pour plusieurs raisons : ils assurent une surface antidérapante, réduisent le risque d'accidents et protègent les bords des carreaux contre les dommages. »

IMER ASANI

depuis 2018 dans l'équipe fuma-Bautec

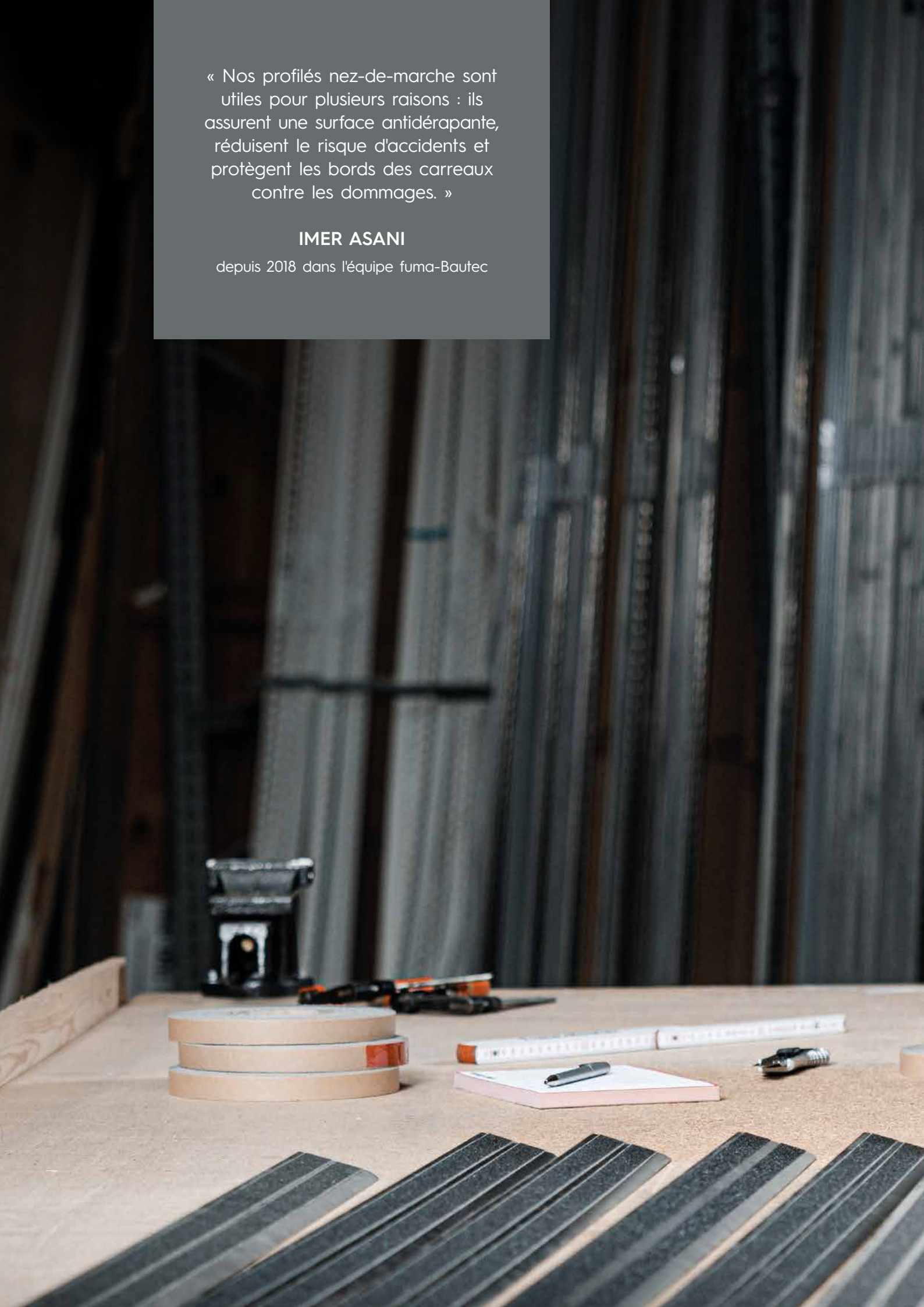



PROFILÉS NEZ-DE-MARCHE /
PROFILÉS DE TRANSITION

PAGE 56 - 65

fuma // STEP - PROFILÉS - NEZ-DE-MARCHE

Aluminium, florentin avec arête décorative

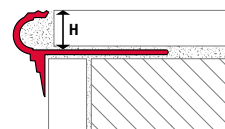

Longueur : 2,50 m

Hauteur en mm	Article
7,0	FTA 070-250
9,0	FTA 090-250
11,0	FTA 110-250

Longueur : 3,00 m

Hauteur en mm	Article
-	-
9,0	FTA 090-300
11,0	FTA 110-300

naturel



Longueur : 2,50 m

Hauteur en mm	Article
9,0	FTAS 090-250
11,0	FTAS 110-250

Longueur : 3,00 m

Hauteur en mm	Article
9,0	FTAS 090-300
11,0	FTAS 110-300

argent anodisé

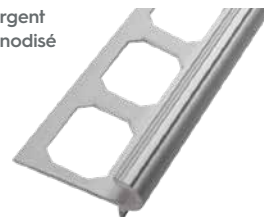

// ACCESSOIRES ALUMINIUM IMITATION

Angle sortant

Hauteur en mm	Article
7,0	A-FTAS 070
9,0	A-FTAS 090
11,0	A-FTAS 110

Angle entrant

Hauteur en mm	Article
7,0	I-FTAS 070
9,0	I-FTAS 090
11,0	I-FTAS 110

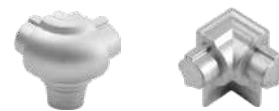

Bouchon de gauche

Hauteur en mm	Article
7,0	K-FTAS 070L
9,0	K-FTAS 090L
11,0	K-FTAS 110L

Bouchon de droite

Hauteur en mm	Article
7,0	K-FTAS 070R
9,0	K-FTAS 090R
11,0	K-FTAS 110R



Les bouchons et les pièces d'angle conviennent aux deux finitions.

fuma // STEP – PROFILÉS – NEZ-DE-MARCHE
INOX 1.4301/V2A, finition : striée

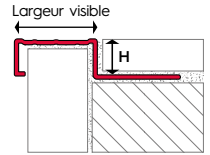

Longueur : 2,50 m

Hauteur en mm	Largeur visible en mm	Article
9,0	30	FTRÉ 090-250
11,0	30	FTRÉ 110-250

Longueur : 3,00 m

Hauteur en mm	Largeur visible en mm	Article
9,0	30	FTRÉ 090-300
11,0	30	FTRÉ 110-300



Bouchon

Article
FTRÉ 90/110

Convient pour les deux hauteurs.

fuma // STEP – PROFILÉS – NEZ-DE-MARCHE
Aluminium, finition : striée

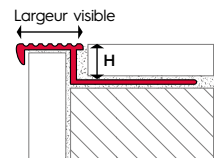

Longueur : 2,50 m

Hauteur en mm	Largeur visible en mm	Article
9,0	20	FTRN 090-250
11,0	20	FTRN 110-250
9,0	30	FTRN-L 090-250
11,0	30	FTRN-L 110-250

Longueur : 3,00 m

Hauteur en mm	Largeur visible en mm	Article
9,0	20	FTRN 090-300
11,0	20	FTRN 110-300
9,0	30	FTRN-L 090-300
11,0	30	FTRN-L 110-300

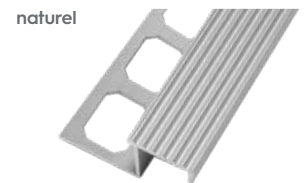

Longueur : 2,50 m

Hauteur en mm	Largeur visible en mm	Article
9,0	20	FTRS 090-250
11,0	20	FTRS 110-250
9,0	30	FTRS-L 090-250
11,0	30	FTRS-L 110-250

Longueur : 3,00 m

Hauteur en mm	Largeur visible en mm	Article
9,0	20	FTRS 090-300
11,0	20	FTRS 110-300
9,0	30	FTRS-L 090-300
11,0	30	FTRS-L 110-300

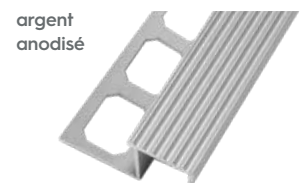

fuma // STEP - PROFILÉS - NEZ-DE-MARCHE

Aluminium, pour feuille de pierre, chant incliné avec bord visible de 5 mm

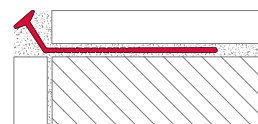

Longueur : 2,50 m

Hauteur en mm	Largeur d'embase en mm	Article
8	45	FTAR 0805-250

naturel



fuma // STEP - PROFILÉS - NEZ-DE-MARCHE

Inox 1.4301 / V2A, avec insert antidérapant R9 / mono bande (livrée séparément), largeur : 54 mm

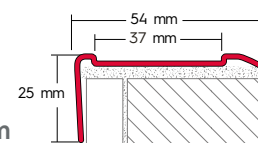

Profilé sans insert - Longueur : 2,50 m

Hauteur en mm	Article
25	FTE 5425

brillant

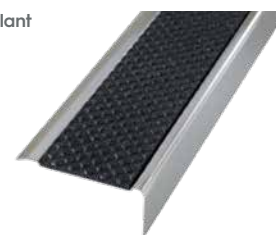

Les inserts antidérapants sont livrés séparément. Après fixation (par vis), les inserts sont collés.

Insert noir

Largeur en mm	Article
37	E 8637-SW

Insert : noir



fuma // STEP - PROFILÉS - NEZ-DE-MARCHE

Aluminium, avec insert antidérapant R9, largeur visible : 17 mm

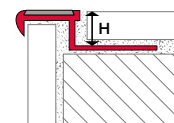

Longueur : 2,50 m

Hauteur en mm	Article
9	FTAL-S 091-250
11	FTAL-S 111-250

argent anodisé
Insert : noir

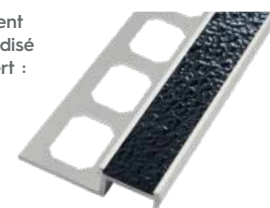

Largeur insert : 13 mm.

fuma // STEP - PROFILÉS - NEZ-DE-MARCHE

Aluminium, avec insert antidérapant R9/**mono bande** (livrée séparément), largeur : **58 mm**

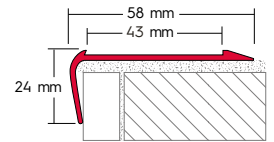

Profilé sans insert - Longueur : 2,50 m

Hauteur en mm	Article
24	FTAE 5824-250

Les inserts antidérapants sont livrés séparément. Les profilés sont pré-percés pour fixation sur la marche (par vis). Après fixation, les inserts sont collés.

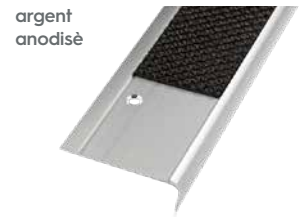

Insert noir

Largeur en mm	Article
43	E 5843-SW

Insert : noir



fuma // STEP - PROFILÉS - NEZ-DE-MARCHE

Aluminium, avec insert antidérapant R9/**double bande** (livrée séparément), largeur : **86 mm**

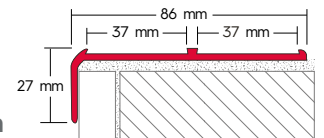

Profilé sans insert - Longueur : 2,50 m

Hauteur en mm	Article
27	FTAZ 8627-250

Les inserts antidérapants sont livrés séparément. Les profilés sont pré-percés pour fixation sur la marche. Après fixation (par vis), les inserts sont collés.



Insert noir

Largeur en mm	Article
37	E 8637-SW

Insert : noir



fuma // STEP – PROFILÉS – NEZ-DE-MARCHE

Inox 1.4301/V2A, avec Safety-Walk Insert R13 / **mono bande**, largeur : 40 mm



Longueur : 1,50 m		Longueur : 2,50 m		Longueur : 3,00 m	
Hauteur en mm	Article	Hauteur en mm	Article	Hauteur en mm	Article
20	FSAE 4020-SW-150	20	FSAE 4020-SW-250	20	FSAE 4020-SW-300

Longueur : 1,50 m		Longueur : 2,50 m		Longueur : 3,00 m	
Hauteur en mm	Article	Hauteur en mm	Article	Hauteur en mm	Article
20	FSAE 4020-TR-150	20	FSAE 4020-TR-250	20	FSAE 4020-TR-300

brossé
Insert :
noir



brossé
Insert :
transparent

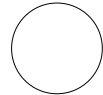

Épaisseur : 1,5 mm (2,0 et 3,0 mm disponibles sur demande).

Attention : ne pas utiliser à l'extérieur, ne pas utiliser pour les escaliers ERP avec grand trafic (max. 1000000 passages sur 3 ans).

Largeur insert : 19 mm.

fuma // STEP – PROFILÉS – NEZ-DE-MARCHE

Inox 1.4301/V2A, avec Safety-Walk Insert R13 / **double bande**, largeur : 60 mm

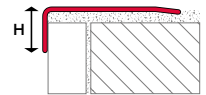

Longueur : 1,50 m		Longueur : 2,50 m		Longueur : 3,00 m	
Hauteur en mm	Article	Hauteur en mm	Article	Hauteur en mm	Article
20	FSAD 6020-SW-150	20	FSAD 6020-SW-250	20	FSAD 6020-SW-300

Longueur : 1,50 m		Longueur : 2,50 m		Longueur : 3,00 m	
Hauteur en mm	Article	Hauteur en mm	Article	Hauteur en mm	Article
20	FSAD 6020-TR-150	20	FSAD 6020-TR-250	20	FSAD 6020-TR-300

brossé
Insert :
noir



brossé
Insert :
transparent

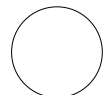

Épaisseur : 1,5 mm (2,0 et 3,0 mm disponibles sur demande).

Attention : ne pas utiliser à l'extérieur, ne pas utiliser pour les escaliers ERP avec grand trafic (max. 1000000 passages sur 3 ans).

Largeur insert : 19 mm chacun.

fuma // STEP – PROFILÉS – NEZ-DE-MARCHE
Aluminium, autoadhésifs, largeur : 25 mm



Longueur : 1,00 m

Hauteur en mm	Article
10	FT-SI 1010-SK
20	FT-SI 1020-SK

Longueur : 2,70 m

Hauteur en mm	Article
10	FT-SI 2710-SK
20	FT-SI 2720-SK

argent anodisé



Longueur de 1,00 m sous emballage libre-service.

fuma // STEP – PROFILÉS – NEZ-DE-MARCHE
Aluminium, percés, largeur : 25 mm

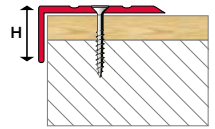

Longueur : 1,00 m

Hauteur en mm	Article
10	FT-SI 1010-G
20	FT-SI 1020-G

Longueur : 2,70 m

Hauteur en mm	Article
10	FT-SI 2710-G
20	FT-SI 2720-G

argent anodisé



Longueur de 1,00 m sous emballage libre-service.

fuma // STEP – PROFILÉS – NEZ-DE-MARCHE
Aluminium, finition : striée et non percés, largeur : 40

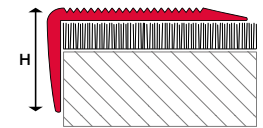

Longueur : 1,00 m

Hauteur en mm	Article
20	FT-SI 1040-U

Longueur : 2,70 m

Hauteur en mm	Article
20	FT-SI 2740-U

argent anodisé



Longueur de 1,00 m sous emballage libre-service.

fuma // STEP – PROFILÉS – NEZ-DE-MARCHE
Aluminium, finition : striée et percés, largeur : 40

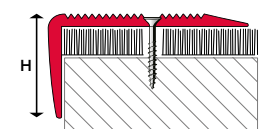

Longueur : 1,00 m

Hauteur en mm	Article
20	FT-SI 1040-G

Longueur : 2,70 m

Hauteur en mm	Article
20	FT-SI 2740-G

argent anodisé

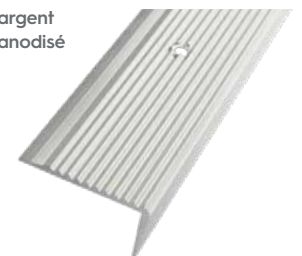

Longueur de 1.00 m - emballage libre-service avec vis et chevilles.

Longueur de 2,70 m - livrée sans les éléments de fixation.

fuma // LEVEL – PROFILÉS – TRANSITION-COMPENSATION
Inox 1.4301 / V2A

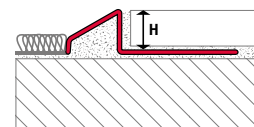

Longueur : 2,50 m

Hauteur en mm	Largeur visible en mm	Article
8,0	13,0	FUEG 080-250
10,0	18,0	FUEG 100-250
12,5	23,0	FUEG 125-250

Longueur : 2,50 m

Hauteur en mm	Largeur visible en mm	Article
8,0	13,0	FUES 080-250
10,0	18,0	FUES 100-250
12,5	23,0	FUES 125-250



fuma // LEVEL – PROFILÉS – TRANSITION-COMPENSATION
Aluminium

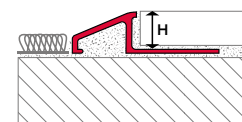

Longueur : 2,50 m

Hauteur en mm	Largeur visible en mm	Article
8,0	15,2	FTRAE 080-250
10,0	18,0	FTRAE 100-250
12,5	22,6	FTRAE 125-250



fuma // LEVEL – PROFILÉS – TRANSITION-COMPENSATION
Aluminium, profil de rampe

NOUVEAU



Longueur : 2,50 m

Hauteur en mm	Largeur visible en mm	Article
10,0	65,0	FRAM 100/65-250
11,0	65,0	FRAM 110/65-250
12,5	65,0	FRAM 125/65-250
15,0	89,0	FRAM 150/89-250

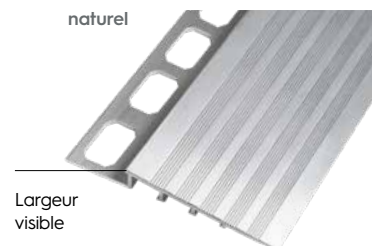

Longueur : 2,50 m

Hauteur en mm	Largeur visible en mm	Article
10,0	65,0	FREM 100/65-250
11,0	65,0	FREM 110/65-250
12,5	65,0	FREM 125/65-250
15,0	89,0	FREM 150/89-250

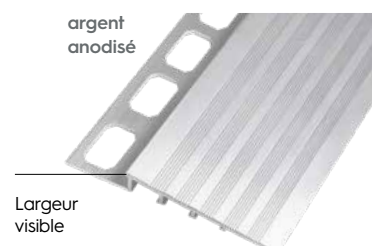

fuma // BRIDGE - PROFILÉS - TRANSITION

Aluminium, autoadhésifs, largeur visible : 38 mm, extra-plat

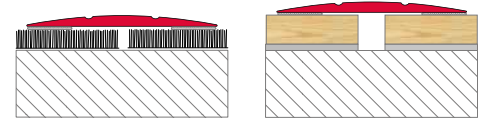

Longueur : 0,90 m

Article
TF-SI 0938-SK

Longueur : 2,70 m

Article
TF-SI 2738-SK

argent
anodisé



fuma // BRIDGE - PROFILÉS - TRANSITION

Aluminium, percés, largeur visible : 38 mm, extra-plat

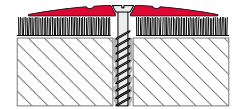

Longueur : 0,90 m

Article
TF-SI 0938

Longueur : 2,70 m

Article
TF-SI 2738

argent
anodisé



Longueur de 90 cm - emballage libre-service avec vis et chevilles.

Longueur de 270 cm - livrée sans les éléments de fixation

fuma // BRIDGE - PROFILÉS - TRANSITION / COMPENSATION

Aluminium, autoadhésifs

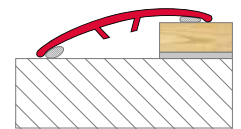

Longueur : 0,90 m

Hauteur en mm	Largeur visible en mm	Article
0 - 9	30	HM-SI 0930-SK
0 - 14	40	HM-SI 0940-SK

Longueur : 2,70 m

Hauteur en mm	Largeur visible en mm	Article
0 - 9	30	HM-SI 2730-SK
0 - 14	40	HM-SI 2740-SK

argent
anodisé



Longueur : 0,90 m

Hauteur en mm	Largeur visible en mm	Article
0 - 9	30	HM-TI 0930-SK
0 - 14	40	HM-TI 0940-SK

Longueur : 2,70 m

Hauteur en mm	Largeur visible en mm	Article
0 - 9	30	HM-TI 2730-SK
0 - 14	40	HM-TI 2740-SK

titane
anodisé





« Les plinthes de haute qualité
présentent plusieurs avantages :
Premièrement, ils protègent le mur
de l'usure et de la saleté. D'autre
part, ils dissimulent les petites
irrégularités ou les écarts entre le
mur et le sol. »

HEIKO BECK

depuis 2023 dans l'équipe fuma-Bautec



PROFILÉS PLINTHES

PAGE 66 - 69

fuma // BASE - PROFILÉS - PLINTHES

Aluminium, avec accessoires en imitation aluminium

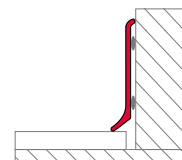

Longueur : 2,50 m

Hauteur en mm	Article
60	SLS 6010-250
80	SLS 8010-250
100	SLS 10010-250

argent anodisé



Longueur : 2,50 m

Hauteur en mm	Article
60	SLF 6040-250
80	SLF 8040-250
-	-

argent anodisé
brossé

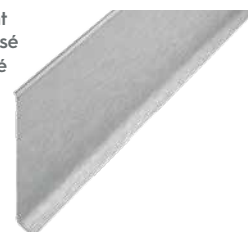

Longueur : 2,50 m

Hauteur en mm	Article
60	SLT 6030-250
80	SLT 8030-250
-	-

titane anodisé



fuma // BASE - ACCESSOIRES PROFILÉS - PLINTHES

// PIÈCES DE JONCTION

argent		argent brossé		titane		Pièces de jonction
Hauteur en mm	Article	Hauteur en mm	Article	Hauteur en mm	Article	
60	SLS-V 6010	60	SLF-V 6040	60	SLT-V 6030	
80	SLS-V 8010	80	SLF-V 8040	80	SLT-V 8030	
100	SLS-V 10010	-	-	-	-	

// ANGLES DE FINITION SORTANTS

argent		argent brossé		titane		Angles de finition sortants
Hauteur en mm	Article	Hauteur en mm	Article	Hauteur en mm	Article	
60	SLS-A 6010	60	SLF-A 6040	60	SLT-A 6030	
80	SLS-A 8010	80	SLF-A 8040	80	SLT-A 8030	
100	SLS-A 10010	-	-	-	-	

// ANGLES DE FINITION ENTRANTS

argent		argent brossé		titane		Angles de finition entrants
Hauteur en mm	Article	Hauteur en mm	Article	Hauteur en mm	Article	
60	SLS-I 6010	60	SLF-I 6040	60	SLT-I 6030	
80	SLS-I 8010	80	SLF-I 8040	80	SLT-I 8030	
100	SLS-I 10010	-	-	-	-	

// BOUCHON DE GAUCHE

argent		argent brossé		titane		Bouchon de gauche
Hauteur en mm	Article	Hauteur en mm	Article	Hauteur en mm	Article	
60	SLS-L 6010	60	SLF-L 6040	60	SLT-L 6030	
80	SLS-L 8010	80	SLF-L 8040	80	SLT-L 8030	
100	SLS-L 10010	-	-	-	-	

// BOUCHON DE DROITE

argent		argent brossé		titane		Bouchon de droite
Hauteur en mm	Article	Hauteur en mm	Article	Hauteur en mm	Article	
60	SLS-R 6010	60	SLF-R 6040	60	SLT-R 6030	
80	SLS-R 8010	80	SLF-R 8040	80	SLT-R 8030	
100	SLS-R 10010	-	-	-	-	



PROFILÉS DE PROTECTION

PAGE 70 - 73



« Les profilés de protection d'angle sont utilisés pour protéger les coins des murs contre les dommages. Ils constituent une protection durable et sûre, en particulier dans les zones soumises à de fortes contraintes, comme les entrepôts ou les ateliers de production. »

IMER ASANI

depuis 2018 dans l'équipe fuma-Bautec

fuma // PROTECT - CORNIÈRES - PROTECTION D'ANGLE

Inox 1.4301/V2A, simple pliage

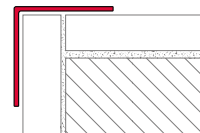

Longueur : 2,50 m

Dim. angle en mm	Épaisseur en mm	Article
25 x 25	1,0	NG 2510-250
30 x 30	1,0	NG 3010-250
40 x 40	1,0	NG 4010-250
50 x 50	1,0	NG 5010-250
60 x 60	1,0	NG 6010-250

Longueur : 2,50 m

Dim. angle en mm	Épaisseur en mm	Article
25 x 25	1,5	NG 2515-250
30 x 30	1,5	NG 3015-250
40 x 40	1,5	NG 4015-250
50 x 50	1,5	NG 5015-250
60 x 60	1,5	NG 6015-250

mat /
lisse 3c



Longueur : 2,50 m

Dim. angle en mm	Épaisseur en mm	Article
25 x 25	1,0	NS 2510-250
30 x 30	1,0	NS 3010-250
40 x 40	1,0	NS 4010-250
50 x 50	1,0	NS 5010-250
60 x 60	1,0	NS 6010-250

Longueur : 2,50 m

Dim. angle en mm	Épaisseur en mm	Article
25 x 25	1,5	NS 2515-250
30 x 30	1,5	NS 3015-250
40 x 40	1,5	NS 4015-250
50 x 50	1,5	NS 5015-250
60 x 60	1,5	NS 6015-250

brossé



D'autres longueurs et dimensions d'angle spéciales sont disponibles sur demande.

fuma // PROTECT - CORNIÈRES - PROTECTION D'ANGLE

Inox 1.4301/V2A, 3 pliages

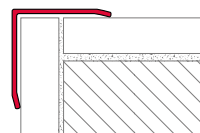

Longueur : 2,50 m

Dim. angle en mm	Épaisseur en mm	Article
25 x 25	1,0	EG 2510-250
30 x 30	1,0	EG 3010-250
40 x 40	1,0	EG 4010-250
50 x 50	1,0	EG 5010-250
60 x 60	1,0	EG 6010-250

Longueur : 2,50 m

Dim. angle en mm	Épaisseur en mm	Article
25 x 25	1,5	EG 2515-250
30 x 30	1,5	EG 3015-250
40 x 40	1,5	EG 4015-250
50 x 50	1,5	EG 5015-250
60 x 60	1,5	EG 6015-250

mat /
lisse 3c



Longueur : 2,50 m

Dim. angle en mm	Épaisseur en mm	Article
25 x 25	1,0	ES 2510-250
30 x 30	1,0	ES 3010-250
40 x 40	1,0	ES 4010-250
50 x 50	1,0	ES 5010-250
60 x 60	1,0	ES 6010-250

Longueur : 2,50 m

Dim. angle en mm	Épaisseur en mm	Article
25 x 25	1,5	ES 2515-250
30 x 30	1,5	ES 3015-250
40 x 40	1,5	ES 4015-250
50 x 50	1,5	ES 5015-250
60 x 60	1,5	ES 6015-250

brossé



D'autres longueurs et dimensions d'angle spéciales sont disponibles sur demande.

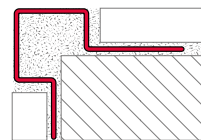

fuma // PROTECT - CORNIÈRES - PROTECTION D'ANGLE

Inox 1.4301/V2A, dimension angle : 40 x 40 mm, 90° avec ailette de collage

Longueur : 3,00 m

Hauteur en mm	Épaisseur en mm	Article
7,0	1,0	ASF 407-300
9,0	1,0	ASF 409-300
11,0	1,0	ASF 411-300

brossé

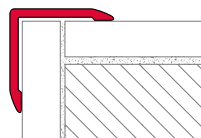

fuma // PROTECT - CORNIÈRES - PROTECTION D'ANGLE

Aluminium

Longueur : 3,00 m

Dim. angle en mm	Épaisseur en mm	Article
25 x 25	2,0	FES 2520-250

argent anodisé



Longueur : 3,00 m

Dim. angle en mm	Épaisseur en mm	Article
25 x 25	2,0	FEG 2520-250

or anodisé



Longueur : 3,00 m

Dim. angle en mm	Épaisseur en mm	Article
25 x 25	2,0	FEP 2520-BW-250

thermolaqué blanc brillant

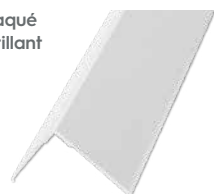



PROFILÉS POUR BALCONS /
TERRASSES / CROISILLONS

PAGE 74 - 81



« Les plots facilitent la vie ! Ils sont utilisés pour faciliter la mise à niveau des terrasses. Comme ils sont réglables en hauteur, les plots sont un outil utile pour compenser et/ou créer une pente. Cela permet d'économiser du temps et de l'énergie lors de la construction et d'obtenir un superbe résultat. »

OLIVER SEIDEL

depuis 2011 dans l'équipe fuma-Bautec

fuma // OUTDOOR - PROFILÉS - BALCONS

Inox 1.4301/V2A, sans larmier, largeur d'embase : 80 mm, avec accessoires

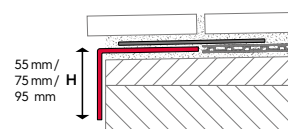

Longueur : 3,00 m

Hauteur en mm	Article
55	FBES 055-300
75	FBES 075-300
95	FBES 095-300

Pièces d'angle

Hauteur en mm	Article
55	FBEES 055
75	FBEES 075
95	FBEES 095

Pièces de raccordement

Hauteur en mm	Article
55	FBEVS 055
75	FBEVS 075
95	FBEVS 095

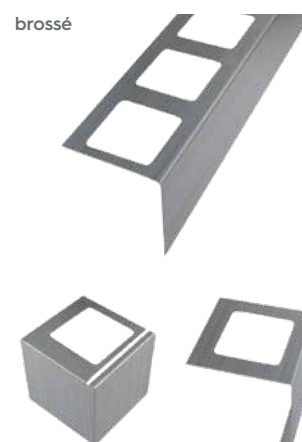

fuma // OUTDOOR - PROFILÉS - BALCONS

Aluminium thermolaqué, sans larmier, largeur d'embase : 80 mm, avec accessoires

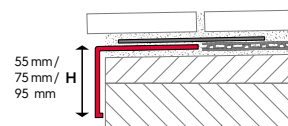

Longueur : 3,00 m

Hauteur en mm	Article
55	FBA 055-HG-300
75	FBA 075-HG-300
95	FBA 095-HG-300

Pièces d'angle

Hauteur en mm	Article
55	FBAE 055-HG
75	FBAE 075-HG
95	FBAE 095-HG

Pièces de raccordement

Hauteur en mm	Article
55	FBAV 055-HG
75	FBAV 075-HG
95	FBAV 095-HG

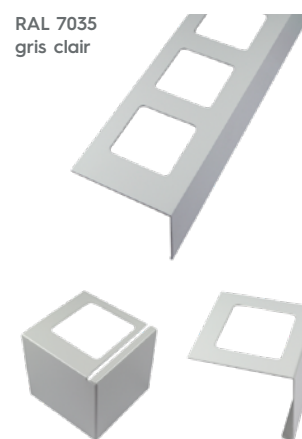

Longueur : 3,00 m

Hauteur en mm	Article
55	FBA 055-GM-300
75	FBA 075-GM-300
95	FBA 095-GM-300

Pièces d'angle

Hauteur en mm	Article
55	FBAE 055-GM
75	FBAE 075-GM
95	FBAE 095-GM

Pièces de raccordement

Hauteur en mm	Article
55	FBAV 055-GM
75	FBAV 075-GM
95	FBAV 095-GM

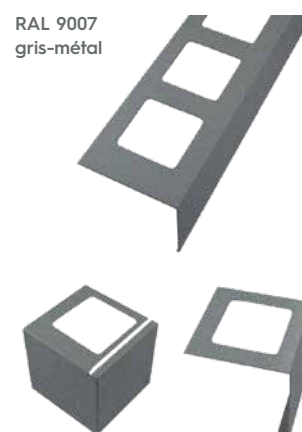

fuma // OUTDOOR – PROFILÉS – BALCONS

Aluminium thermolaqué, sans larmier, argeur d'embase : 80 mm, avec accessoires

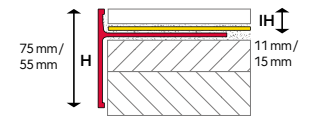

Longueur : 3,00 m - avec trous longitudinaux

Hauteur l'extérieure en mm	Hauteur l'intérieur en mm	Article
75	11	FBT 110-HG-300
55	15	FBT 150-HG-300

RAL 7035
gris clair

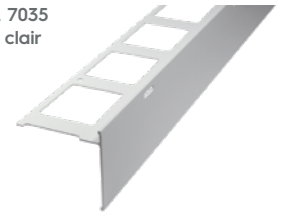

Pièces d'angle sortants

Hauteur l'extérieure en mm	Hauteur l'intérieur en mm	Article
75	11 + 24	FBTA 110-HG
55	15	FBTA 150-HG

Pièces de raccordement

Hauteur l'extérieure en mm	Article
75	FBTV 110-HG
55	FBTV 150-HG



Longueur : 3,00 m - avec trous longitudinaux

Hauteur l'extérieure en mm	Hauteur l'intérieur en mm	Article
75	11	FBT 110-GM-300
55	15	FBT 150-GM-300

RAL 9007
gris-métal



Pièces d'angle sortants

Hauteur l'extérieure en mm	Hauteur l'intérieur en mm	Article
75	11 + 24	FBTA 110-GM
55	15	FBTA 150-GM

Pièces de raccordement

Hauteur l'extérieure en mm	Article
75	FBTV 110-GM
55	FBTV 150-GM



fuma // OUTDOOR – PROFILÉS – BALCONS

Aluminium thermolaqué, avec larmier, largeur d'embase : 80 mm, avec accessoires

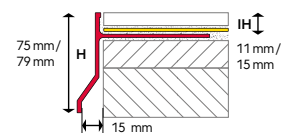

Longueur : 3,00 m - avec trous longitudinaux

Hauteur l'extérieure en mm	Hauteur l'intérieur en mm	Article
75	11	FBS 110-HG-300
79	15	FBS 150-HG-300

Pièces d'angle sortants

Hauteur l'extérieure en mm	Hauteur l'intérieur en mm	Article
75	11	FBSA 110-HG
79	15	FBSA 150-HG

Pièces de raccordement

Hauteur l'extérieure en mm	Article
75	FBSV 110-HG
79	FBSV 150-HG

RAL 7035
gris clair

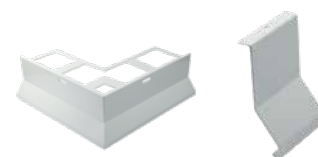

Longueur : 3,00 m - avec trous longitudinaux

Hauteur l'extérieure en mm	Hauteur l'intérieur en mm	Article
75	11	FBS 110-GM-300
79	15	FBS 150-GM-300

Pièces d'angle sortants

Hauteur l'extérieure en mm	Hauteur l'intérieur en mm	Article
75	11	FBSA 110-GM
79	15	FBSA 150-GM

Pièces de raccordement

Hauteur l'extérieure en mm	Article
75	FBSV 110-GM
79	FBSV 150-GM

RAL 9007
gris-métal

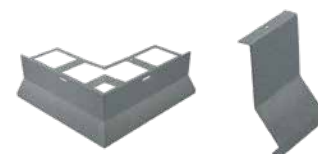

Ces profilés nécessitent des raccords pour la combinaison d'angle (profilé et angle).

fuma // OUTDOOR – PROFILÉS – BALCONS

Aluminium, avec larmier, largeur d'embase : 60 mm, avec accessoires

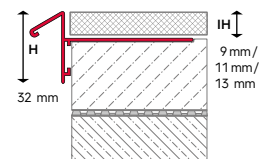

Longueur : 3,00 m

Hauteur l'extérieure en mm	Hauteur l'intérieur en mm	Article
32	9	FBSAE 090-300
32	11	FBSAE 110-300
32	13	FBSAE 130-300

argent
anodisé

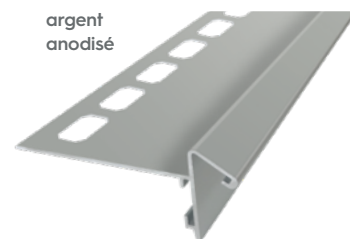

Pièces d'angle sortants

Hauteur l'extérieure en mm	Article
32	FBSAE-A

Pièces d'angles entrants

Hauteur l'extérieure en mm	Article
32	FBSAE-I

Pièces de raccordement

Hauteur en mm	Article
32	FBSAE-V



Ces profilés nécessitent des raccords pour la combinaison d'angle (profilé et angle).

fuma // OUTDOOR – PROFILÉS – LIT DE GRAVIER

Aluminium thermolaqué, avec larmier, largeur d'embase : 100 mm, avec accessoires

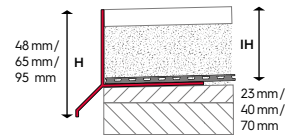

Longueur : 3,00 m - avec trous longitudinaux

Hauteur l'extérieure en mm	Hauteur l'intérieur en mm	Article
48	23	FKP 048-HG-300
65	40	FKP 065-HG-300
95	70	FKP 095-HG-300



RAL 7035
gris clair

Pièces d'angle sortants

Hauteur l'extérieure en mm	Hauteur l'intérieur en mm	Article
48	23	FKPE 048-HG
65	40	FKPE 065-HG
95	70	FKPE 095-HG

Pièces de raccordement

Hauteur en mm	Article
48	FKPV 048-HG
65	FKPV 065-HG
95	FKPV 095-HG

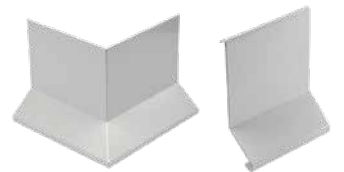

Longueur : 3,00 m - avec trous longitudinaux

Hauteur l'extérieure en mm	Hauteur l'intérieur en mm	Article
48	23	FKP 048-GM-300
65	40	FKP 065-GM-300
95	70	FKP 095-GM-300



RAL 9007
gris-métal

Pièces d'angle sortants

Hauteur l'extérieure en mm	Hauteur l'intérieur en mm	Article
48	23	FKPE 048-GM
65	40	FKPE 065-GM
95	70	FKPE 095-GM

Pièces de raccordement

Hauteur en mm	Article
48	FKPV 048-GM
65	FKPV 065-GM
95	FKPV 095-GM

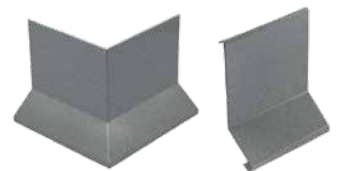

Ces profilés nécessitent des raccords pour la combinaison d'angle (profilé et angle).

fuma // OUTDOOR – PLOTS RONDS

pour dalles de pierre, dalles béton, dalles de terrasse

Cercle

Largeur du joint en mm	Hauteur du joint en mm	Article
3	15	KLA-G 0315

Pièce / carton : 10

Demi-cercle

Largeur du joint en mm	Hauteur du joint en mm	Article
3	15	KLA-H 0315

Pièce / carton : 10

Quart de cercle

Largeur du joint en mm	Hauteur du joint en mm	Article
4	18	KLA-E 0418

Pièce / carton : 10

→ Épaisseur du socle : 3,5 mm

→ Diamètre : 146 mm

Pose directe et très simple sur lit de gravier, sable ou autre remblai de drainage. Les dalles reposent horizontalement ou verticalement, fermement, solidement, en toute sécurité, sur tout type de remblai. La stabilité des dalles est assurée, sans risque de déplacement.



fuma // OUTDOOR – CROISILLONS

PVC rigide, pour dalles de pierre, dalles béton, dalles de terrasse

sans base

Largeur du joint en mm	Hauteur en mm	Article
3	10	FGK 0310
3	20	FGK 0320
4	20	FGK 0420
5	20	FGK 0520
8	20	FGK 0820
10	20	FGK 1020

Pièce / carton : 100

base comprise

Largeur du joint en mm	Hauteur du joint en mm	Article
3	10	FGK/B 0310

Pièce / carton : 100

Pour faciliter la pose de dalles de pierre, de dalles béton ou de dalles de terrasse avec un joint régulier défini à l'avance. Egalement utilisés comme finition en fin de rangée (pièce en T). Pose simple, économique, sans outil ou autre matériau supplémentaire.

Résistants aux intempéries, d'une longue durée de vie et recyclables à 100 %.



fuma // OUTDOOR – PLOTS – DALLES / TERRASSES

avec accessoires

Largeur du joint en mm	Hauteur du joint en mm	Hauteur totale en mm	Article
3	10	20	GLA-G 1020/3
4	18	28	GLA-G 1028/4

Conditionnement : 1 carton = 50 pièce

Les disques de correction

Épaisseur en mm	Article
2,5	AGS 117

Conditionnement : 1 carton = 50 pièce

Une surface importante du plot favorise une grande stabilité et évite le basculement des dalles. Bonne isolation phonique et bon drainage grâce aux alvéoles en sous-face. Des disques correcteurs peuvent être glissés sous les plots pour compenser les différences de hauteur. Plots en caoutchouc souple, de qualité supérieure résistant aux intempéries et d'une longue durée de vie. Les dégâts causés au sol (fissures) par le gel sont également sans effet sur les plots, ceci en raison de leur flexibilité.

→ Diamètre : 117 mm

→ Épaisseur disque : 2,5 mm

Les disques de correction peuvent être utilisés aussi bien avec les plots/socles en pose directe sur gravier qu'avec les plots pour terrasses.



fuma // OUTDOOR – PLOTS – TERRASSES / BALCONS AVEC REHAUSSE

avec accessoires

fixe

Hauteur en mm	Article	Pièce / carton
32 - 38	FST 60-01/30-F	80
38 - 50	FST 60-02/40-F	70
50 - 75	FST 60-03/55-F	50
73 - 110	FST 60-04/75-F	40

autonivelant

Hauteur en mm	Article	Pièce / carton
42 - 48	FST 70-01/30-S	70
48 - 60	FST 70-02/40-S	60
60 - 85	FST 70-03/55-S	45
83 - 120	FST 70-04/75-S	35

Rehausse

Hauteur en mm	Article	Pièce / carton
50	FST 67-STU/50	10
75	FST 67-STU/75	10

Support caoutchouc

Hauteur en mm	Article	Pièce / carton
1	FST 60-GUM/01	100

Clé de montage

Article
Clé de montage

Pour largeur du joint 3 mm.

Diamètre : Plaque de base : 200 mm /
Pièce de tête : 108 mm.

Épaisseur : 3 mm

FIXE



Pour largeur du joint 3 mm.

Diamètre : Plaque de base : 200 mm /
Pièce de tête : 108 mm.

Épaisseur : 3 mm

AUTONIVELANT



La clé de montage vous facilite considérablement le travail avec nos plots. La clé est placée sur le côté de la tête de l'échelas. Elle permet de tourner la tête de l'échelas et de la régler en hauteur.

NOUVEAU



CANIVEAUX
DE DRAINAGE

PAGE 82 - 97



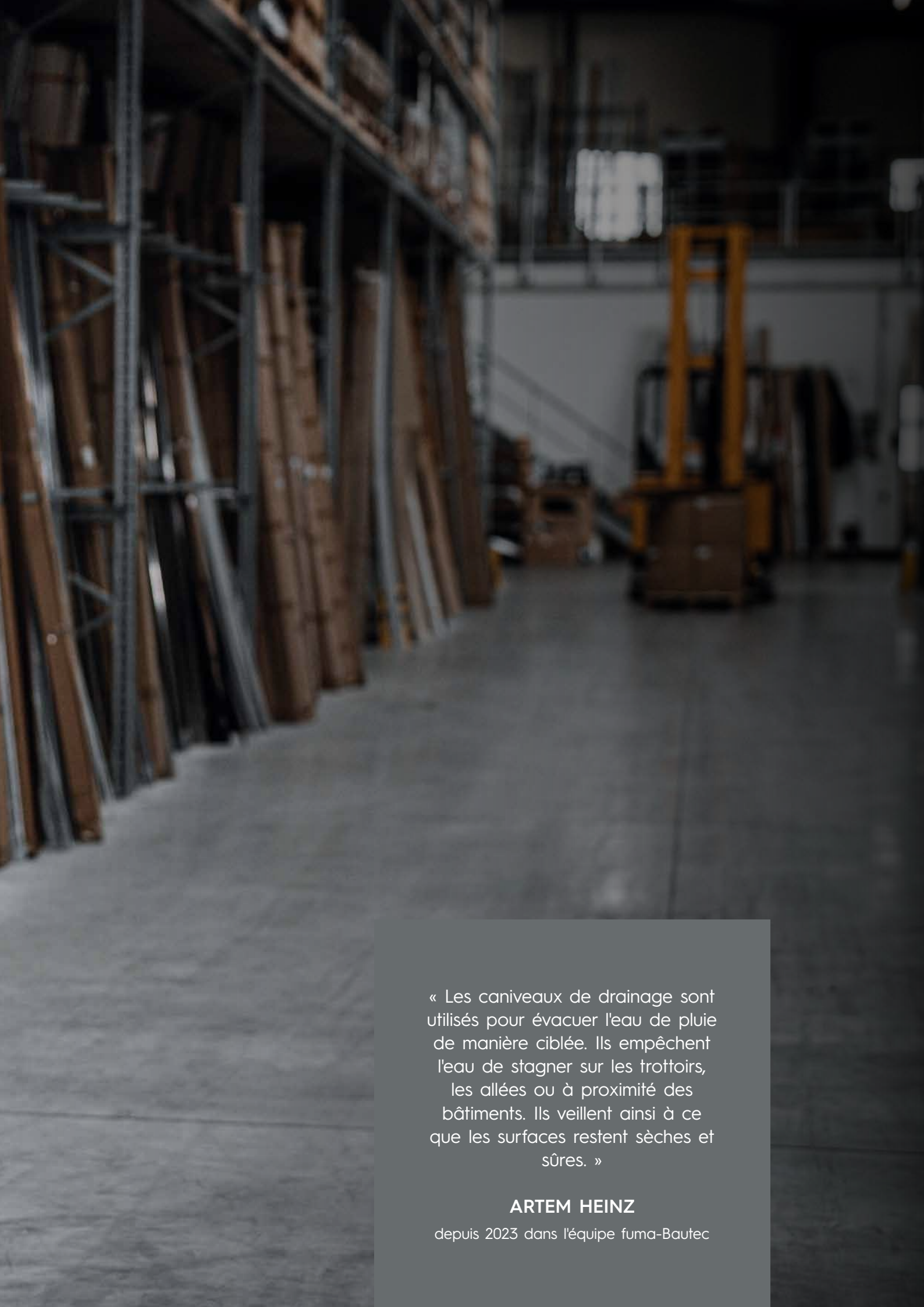

« Les caniveaux de drainage sont utilisés pour évacuer l'eau de pluie de manière ciblée. Ils empêchent l'eau de stagner sur les trottoirs, les allées ou à proximité des bâtiments. Ils veillent ainsi à ce que les surfaces restent sèches et sûres. »

ARTEM HEINZ

depuis 2023 dans l'équipe fuma-Bautec

// REVÊTEMENT MAGNELIS

Il y a galvanisation à chaud et galvanisation à chaud.

Nos articles fuma // CHANNEL en acier ont un revêtement Magnelis®.

Exception : les grilles à mailles.

// AVANTAGES

- **meilleure résistance à la corrosion** : jusqu'à 10 fois supérieure à celle de l'acier galvanisé
- **meilleure résistance dans des environnements particulièrement durs et difficiles**
- **respectueux de l'environnement**
- **protection autoréparatrice des bords de coupe**

Résistance supérieure à la corrosion Résistance supérieure à la corrosion Rien n'offre une meilleure protection que Magnelis® dans les environnements contenant du chlorure ou de l'ammoniaque. Grâce à sa composition chimique unique, Magnelis® assure une protection nettement supérieure à celle de l'acier inoxydable. protection contre la corrosion que l'acier galvanisé à chaud normal.

Les revêtements en zinc standard présentent l'inconvénient majeur d'être souvent endommagés dans les environnements ammoniacués. Avec Magnelis®, cette détérioration est sept fois moins importante. De plus, Magnelis® garantit une protection active de la surface à long terme.

Double protection des bords de coupe

Magnelis® protège doublement les arêtes de coupe exposées et offre ainsi une protection jusqu'ici inégalée : d'une part, les arêtes de coupe sont alignées avec la protection cathodique du revêtement de zinc conventionnel. D'autre part, Magnelis® fournit un film protecteur à base de magnésium et de zinc qui offre une protection supplémentaire contre la corrosion.

Particulièrement intelligent : la nature de ce film change en fonction de l'environnement et des caractéristiques de la teneur en aluminium et en magnésium qui prédomine à un moment donné.

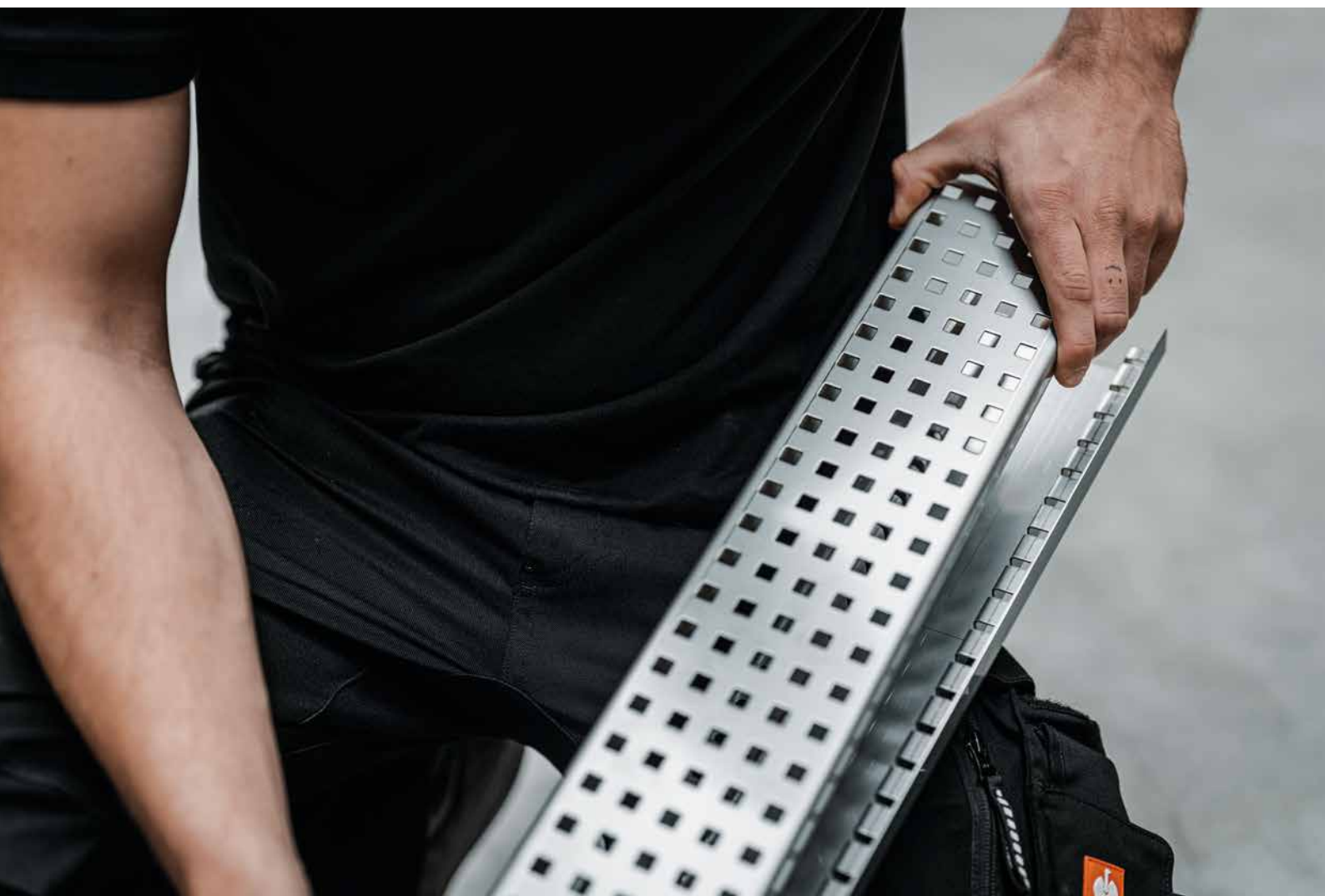

fuma // CHANNEL - DESIGNS DE GRILLES

Les modèles de grilles illustrés peuvent être combinés avec nos différents systèmes de drainage

PERFORATION RONDE

Espacement des trous en mm	Diamètre en mm
20	8,5



- Inox
- Acier galvanisé à chaud avec revêtement Magnelis®

PERFORATION CARRÉE

Espacement des trous en mm	Dimensions des trous en mm
20	8 x 8

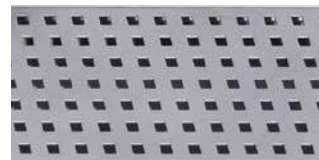

- Inox
- Acier galvanisé à chaud avec revêtement Magnelis®

PERFORATION RECTANGULAIRE

Espacement des trous en mm	Dimensions des trous en mm
20	30 x 5



- Inox
- Acier galvanisé à chaud avec revêtement Magnelis®

PERFORATION OBLONGUE

Espacement des trous en mm	Dimensions des trous en mm
20	30 x 5



- Inox
- Acier galvanisé à chaud avec revêtement Magnelis®

GRILLE CAILLEBOTIS

Mailles en mm
30 x 10



- Inox
- Acier galvanisé

GRILLE À BARRES 7 X 7 MM

Mailles en mm
100 x 7



- Inox

fuma // CHANNEL – CANIVEAUX – DRAINAGE STABILO-FIX

Inox 1.4301 /V2A, longueur : 1 m, épaisseur : 1,5 mm,
avec grille perforée

Largeur : 100 mm		Largeur : 140 mm		Largeur : 160 mm	
Hauteur en mm	Article	Hauteur en mm	Article	Hauteur en mm	Article
20	DRS 1020-VA	-	-	-	-
40	DRS 1040-VA	40	DRS 1440-VA	40	DRS 1640-VA
50	DRS 1050-VA	50	DRS 1450-VA	50	DRS 1650-VA
60	DRS 1060-VA	60	DRS 1460-VA	60	DRS 1660-VA
80	DRS 1080-VA	80	DRS 1480-VA	80	DRS 1680-VA
100	DRS 1010-VA	100	DRS 1410-VA	100	DRS 1610-VA



Charges admissibles : charges roulantes légères et trafic piétonnier. Les corps de caniveau et les grilles peuvent être fabriqués en tant que pièces individuelles/ longueurs individuelles jusqu'à 3,00 m.

Longueur standard : 1,00 m. Les dimensions intermédiaires sont calculées en mètres linéaires arrondis.

Vous trouverez les connecteurs et les embouts assortis à la page 88.

Attention : accessoires non disponibles pour les hauteurs de 20 mm.

fuma // CHANNEL – CANIVEAUX – DRAINAGE STABILO-FIX

Acier galvanisé à chaud avec revêtement Magnelis®, longueur : 1 m, épaisseur : 1,5 mm,
avec grille perforée

Largeur : 100 mm		Largeur : 140 mm		Largeur : 160 mm	
Hauteur en mm	Article	Hauteur en mm	Article	Hauteur en mm	Article
20	DRS 1020-ST	-	-	-	-
40	DRS 1040-ST	40	DRS 1440-ST	40	DRS 1640-ST
50	DRS 1050-ST	50	DRS 1450-ST	50	DRS 1650-ST
60	DRS 1060-ST	60	DRS 1460-ST	60	DRS 1660-ST
80	DRS 1080-ST	80	DRS 1480-ST	80	DRS 1680-ST
100	DRS 1010-ST	100	DRS 1410-ST	100	DRS 1610-ST



Charges admissibles : charges roulantes légères et trafic piétonnier. Les corps de caniveau et les grilles peuvent être fabriqués en tant que pièces individuelles/longueurs individuelles jusqu'à 3,00 m.

Longueur standard : 1,00 m. Les dimensions intermédiaires sont calculées en mètres linéaires arrondis.

Vous trouverez les connecteurs et les embouts assortis à la page 88.

Attention : accessoires non disponibles pour les hauteurs de 20 mm.

// DESIGNS DE GRILLES

ADAPTÉ AU DRS



Perforation ronde (Standard)



Perforation carrée



Perforation oblongue



Perforation rectangulaire

fuma // CHANNEL – CANIVEAUX – DRAINAGE STABILO-FIX

Inox 1.4301/V2A, longueur : 1 m, épaisseur : 1,5 mm,
avec grille caillebotis 30 x 10 mm

Largeur : 100 mm		Largeur : 140 mm		Largeur : 160 mm	
Hauteur en mm	Article	Hauteur en mm	Article	Hauteur en mm	Article
40	DMR 1040-VA	40	DMR 1440-VA	40	DMR 1640-VA
50	DMR 1050-VA	50	DMR 1450-VA	50	DMR 1650-VA
60	DMR 1060-VA	60	DMR 1460-VA	60	DMR 1660-VA
80	DMR 1080-VA	80	DMR 1480-VA	80	DMR 1680-VA
100	DMR 1010-VA	100	DMR 1410-VA	100	DMR 1610-VA



Charges admissibles : charges roulantes légères et trafic piétonnier. Les corps de caniveau peuvent être fabriqués en tant que pièces individuelles / longueurs individuelles jusqu'à 3,00 m.

Longueurs standard : 1,00 m. Les dimensions intermédiaires sont calculées en mètres linéaires arrondis. Les grilles caillebotis sont fournies en longueurs standard de 1,00 m.

Vous trouverez les connecteurs et les embouts correspondants à la page 88.

fuma // CHANNEL – ANIVEAUX – DRAINAGE STABILO-FIX

Acier galvanisé à chaud avec revêtement Magnelis®, longueur : 1 m, épaisseur : 1,5 mm,
avec grille caillebotis 30 x 10 mm (galvanisé)

Largeur : 100 mm		Largeur : 140 mm		Largeur : 160 mm	
Hauteur en mm	Article	Hauteur en mm	Article	Hauteur en mm	Article
40	DMR 1040-ST	40	DMR 1440-ST	40	DMR 1640-ST
50	DMR 1050-ST	50	DMR 1450-ST	50	DMR 1650-ST
60	DMR 1060-ST	60	DMR 1460-ST	60	DMR 1660-ST
80	DMR 1080-ST	80	DMR 1480-ST	80	DMR 1680-ST
100	DMR 1010-ST	100	DMR 1410-ST	100	DMR 1610-ST



Charges admissibles : charges roulantes légères et trafic piétonnier. Les corps de caniveau peuvent être fabriqués en tant que pièces individuelles / longueurs individuelles jusqu'à 3,00 m.

Longueurs standard : 1,00 m. Les dimensions intermédiaires sont calculées en mètres linéaires arrondis.

Vous trouverez les connecteurs et les embouts correspondants à la page 88.

fuma // CHANNEL – CANIVEAUX – DRAINAGE STABILO-FIX

Inox 1.4301/V2A, longueur : 1 m, épaisseur : 1,5 mm,
avec grille à barres longitudinales 7 x 7 mm

Largeur : 100 mm		Largeur : 140 mm		Largeur : 160 mm	
Hauteur en mm	Article	Hauteur en mm	Article	Hauteur en mm	Article
40	DLS 1040-VA	40	DLS 1440-VA	40	DLS 1640-VA
50	DLS 1050-VA	50	DLS 1450-VA	50	DLS 1650-VA
60	DLS 1060-VA	60	DLS 1460-VA	60	DLS 1660-VA
80	DLS 1080-VA	80	DLS 1480-VA	80	DLS 1680-VA
100	DLS 1010-VA	100	DLS 1410-VA	100	DLS 1610-VA



Charges admissibles : charges roulantes légères et trafic piétonnier. Les corps de caniveau et les grilles peuvent être fabriqués en tant que pièces individuelles/longueurs individuelles jusqu'à 3,00 m.

Longueur standard : 1,00 m. Les dimensions intermédiaires sont calculées en mètres linéaires arrondis.

Vous trouverez les connecteurs et les embouts correspondants adaptés..

fuma // CHANNEL – ACCESSOIRES

pour tous caniveaux de drainage **Stabilo**

Connecteurs (1 paire)

Matériau	Article
Inox	DR-S-VB-VA
Acier galvanisé à chaud	DR-S-VB-ST

**Embouts**

Matériau	Article
Inox	DR-S-ES-100-VA
Acier galvanisé à chaud	DR-S-ES-140-ST



fuma // CHANNEL - CANIVEAUX - DRAINAGE FUTURO

Inox 1.4301/V2A, longueur : 1 m, épaisseur : 1,5 mm, monté sur des pieds réglables avec grille perforée

Largeur : 100 mm		Largeur : 140 mm	
Hauteur en mm	Article	Hauteur en mm	Article
55 - 80	DRF 1055-VA	55 - 80	DRF 1455-VA
85 - 110	DRF 1085-VA	85 - 110	DRF 1485-VA

Charges admissibles : charges roulantes légères et trafic piétonnier. Les corps de caniveau et les grilles peuvent être fabriqués en tant que pièces individuelles / longueurs individuelles jusqu'à 3,00 m.

Longueur standard : 1,00 m. Les dimensions intermédiaires sont calculées en mètres linéaires arrondis.

Vous trouverez les connecteurs, les embouts et les verrouillages de grille correspondants à la page 91.

**fuma // CHANNEL - CANIVEAUX - DRAINAGE FUTURO**

Acier galvanisé à chaud avec revêtement Magnelis®, longueur : 1 m, épaisseur : 1,5 mm, monté sur des pieds réglables avec grille perforée

Largeur : 100 mm		Largeur : 140 mm	
Hauteur en mm	Article	Hauteur en mm	Article
55 - 80	DRF 1055-ST	55 - 80	DRF 1455-ST
85 - 110	DRF 1085-ST	85 - 110	DRF 1485-ST

Charges admissibles : charges roulantes légères et trafic piétonnier. Les corps de caniveau et les grilles peuvent être fabriqués en tant que pièces individuelles / longueurs individuelles jusqu'à 3,00 m.

Longueur standard : 1,00 m. Les dimensions intermédiaires sont calculées en mètres linéaires arrondis.

Vous trouverez les connecteurs, les embouts et les verrouillages de grille correspondants à la page 91.

**// DESIGNS DE GRILLES****ADAPTÉ AU DRF**

Perforation ronde (Standard)



Perforation carrée



Perforation oblongue



Perforation rectangulaire

fuma // CHANNEL – CANIVEAUX – DRAINAGE FUTURO

Inox 1.4301/V2A, longueur : 1 m, épaisseur : 1,5 mm, monté sur des pieds réglables avec grille caillebotis 30 x 10 mm

Largeur : 100 mm		Largeur : 140 mm	
Hauteur en mm	Article	Hauteur en mm	Article
55 - 80	FMR 1055-VA	55 - 80	FMR 1455-VA
85 - 110	FMR 1085-VA	85 - 110	FMR 1485-VA

Charges admissibles : charges roulantes légères et trafic piétonnier. Les corps de caniveau et les grilles peuvent être fabriqués en tant que pièces individuelles/longueurs individuelles jusqu'à 3,00 m.

Longueur standard : 1,00 m. Les dimensions intermédiaires sont calculées en mètres linéaires arrondis. Les grilles caillebotis sont fournies en longueurs standard de 1,00 m.

Vous trouverez les connecteurs, les embouts et les verrouillages de grille correspondants à la page 91.

**fuma // CHANNEL – CANIVEAUX – DRAINAGE FUTURO**

Acier galvanisé à chaud avec revêtement Magnelis®, longueur : 1 m, épaisseur : 1,5 mm, monté sur des pieds réglables avec grille caillebotis 30 x 10 mm (galvanisé)

Largeur : 100 mm		Largeur : 140 mm	
Hauteur en mm	Article	Hauteur en mm	Article
55 - 80	FMR 1055-ST	55 - 80	FMR 1455-ST
85 - 110	FMR 1085-ST	85 - 110	FMR 1485-ST

Charges admissibles : charges roulantes légères et trafic piétonnier. Les corps de caniveau et les grilles peuvent être fabriqués en tant que pièces individuelles/longueurs individuelles jusqu'à 3,00 m.

Longueur standard : 1,00 m. Les dimensions intermédiaires sont calculées en mètres linéaires arrondis. Les grilles caillebotis sont fournies en longueurs standard de 1,00 m.

Vous trouverez les connecteurs, les embouts et les verrouillages de grille correspondants à la page 91.



fuma // CHANNEL - CANIVEAUX - DRAINAGE FUTURO

Inox 1.4301/V2A, longueur : 1 m, épaisseur : 1,5 mm, monté sur des pieds réglables avec grille à barres longitudinales 7 x 7 mm

Largeur : 100 mm

Hauteur en mm	Article
55 - 80	FLS 1055-VA
85 - 110	FLS 1085-VA

Largeur : 140 mm

Hauteur en mm	Article
55 - 80	FLS 1455-VA
85 - 110	FLS 1485-VA



Charges admissibles : charges roulantes légères et trafic piétonnier. Les corps de caniveau et les grilles peuvent être fabriqués en tant que pièces individuelles/ longueurs individuelles jusqu'à 3,00 m.

Longueur standard : 1,00 m. Les dimensions intermédiaires sont calculées en mètres linéaires arrondis.

Vous trouverez ci-dessous des connecteurs, des embouts et des verrous de grille adaptés.

fuma // CHANNEL - ACCESSOIRES CANIVEAUX - DRAINAGE

pour tous caniveaux de drainage

Connecteurs (1 paire)

Matériau	Article
Inox	DR-F-VB-VA
Acier galvanisé à chaud	DR-F-VB-ST

**Embouts**

Matériau	Largeur en mm	Article
Inox	100	DR-F-ES-100-VA
Inox	140	DR-F-ES-140-VA
Acier galvanisé à chaud	100	DR-F-ES-100-ST
Acier galvanisé à chaud	140	DR-F-ES-140-ST

**Verrous de grille**

Matériau	Largeur en mm	Article
Inox	100	DR-F-RV-100-VA
Inox	140	DR-F-RV-140-VA
Acier galvanisé à chaud	100	DR-F-RV-100-ST
Acier galvanisé à chaud	140	DR-F-RV-140-ST



fuma // CHANNEL – CANIVEAUX – DRAINAGE LINÉAIRE STABILO-FIX

Inox 1.4301/V2A, longueur : 1 m, épaisseur : 1,5 mm,
avec grille perforée

Largeur : 100 mm		Largeur : 140 mm	
Hauteur en mm	Article	Hauteur en mm	Article
20	DRS-LI 1020-VA	-	-
40	DRS-LI 1040-VA	40	DRS-LI 1440-VA
50	DRS-LI 1050-VA	50	DRS-LI 1450-VA
80	DRS-LI 1080-VA	80	DRS-LI 1480-VA
100	DRS-LI 1010-VA	100	DRS-LI 1410-VA

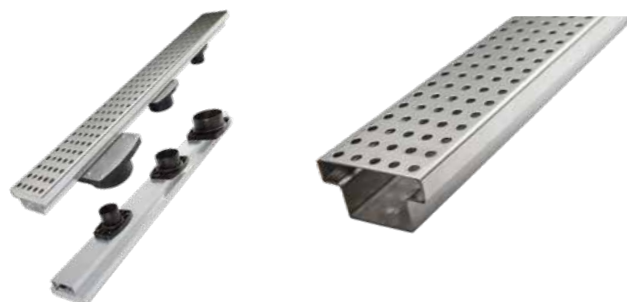

Charges admissibles : charges roulantes légères et trafic piétonnier. Les corps de caniveau et les grilles peuvent être fabriqués en tant que pièces individuelles/ longueurs individuelles jusqu'à 3,00 m.

Longueur standard : 1,00 m. Les dimensions intermédiaires sont calculées en mètres linéaires arrondis.

Vous trouverez les connecteurs et les embouts correspondants à la page 93.

fuma // CHANNEL – CANIVEAUX – DRAINAGE LINÉAIRE STABILO-FIX

Acier galvanisé à chaud avec revêtement Magnelis®, longueur : 1 m, épaisseur : 1,5 mm,
avec grille perforée

Largeur : 100 mm		Largeur : 140 mm	
Hauteur en mm	Article	Hauteur en mm	Article
20	DRS-LI 1020-ST	-	-
40	DRS-LI 1040-ST	40	DRS-LI 1440-ST
50	DRS-LI 1050-ST	50	DRS-LI 1450-ST
80	DRS-LI 1080-ST	80	DRS-LI 1480-ST
100	DRS-LI 1010-ST	100	DRS-LI 1410-ST



Charges admissibles : charges roulantes légères et trafic piétonnier. Les corps de caniveau et les grilles peuvent être fabriqués en tant que pièces individuelles/ longueurs individuelles jusqu'à 3,00 m.

Longueur standard : 1,00 m. Les dimensions intermédiaires sont calculées en mètres linéaires arrondis.

Vous trouverez les connecteurs et les embouts correspondants à la page 93.

// DESIGNS DE GRILLES

ADAPTÉ AU DRS-LI



Perforation ronde (Standard)



Perforation carrée



Perforation oblongue



Perforation rectangulaire

fuma // CHANNEL – CANIVEAUX – DRAINAGE LINÉAIRE STABILO-FIX

Inox 1.4301/V2A, longueur : 1 m, épaisseur : 1,5 mm, avec grille caillebotis 30 x 10 mm

Largeur : 100 mm

Hauteur en mm	Article
40	DMR-LI 1040-VA
50	DMR-LI 1050-VA
80	DMR-LI 1080-VA
100	DMR-LI 1010-VA

Largeur : 140 mm

Hauteur en mm	Article
40	DMR-LI 1440-VA
50	DMR-LI 1450-VA
80	DMR-LI 1480-VA
100	DMR-LI 1410-VA



Charges admissibles : charges roulantes légères et trafic piétonnier. Les corps de caniveau peuvent être fabriqués en tant que pièces individuelles/ longueurs individuelles jusqu'à 3,00 m.

Longueurs standard : 1,00 m. Les dimensions intermédiaires sont calculées en mètres linéaires arrondis. Les grilles caillebotis sont fournies en longueurs standard de 1,00 m.

Vous trouverez les connecteurs et les embouts correspondants adaptés.

fuma // CHANNEL – CANIVEAUX – DRAINAGE LINÉAIRE STABILO-FIX

Acier galvanisé à chaud avec revêtement Magnelis®, longueur : 1 m, épaisseur : 1,5 mm, avec grille caillebotis 30 x 10 mm (galvanisé)

Largeur : 100 mm

Hauteur en mm	Article
40	DMR-LI 1040-ST
50	DMR-LI 1050-ST
80	DMR-LI 1080-ST
100	DMR-LI 1010-ST

Largeur : 140 mm

Hauteur en mm	Article
40	DMR-LI 1440-ST
50	DMR-LI 1450-ST
80	DMR-LI 1480-ST
100	DMR-LI 1410-ST



Charges admissibles : charges roulantes légères et trafic piétonnier. Les corps de caniveau peuvent être fabriqués en tant que pièces individuelles/ longueurs individuelles jusqu'à 3,00 m.

Longueurs standard : 1,00 m. Les dimensions intermédiaires sont calculées en mètres linéaires arrondis. Les grilles caillebotis sont fournies en longueurs standard de 1,00 m.

Vous trouverez les connecteurs et les embouts correspondants adaptés.

fuma // CHANNEL – ACCESSOIRES

pour tous caniveaux de drainage linéaire

Pièces de raccordement en U

Matériau	Article
Inox	LI-VB-VA
Acier galvanisé à chaud	LI-VB-ST

Embouts

Matériau	Article
Inox	LI-ES-VA
Acier galvanisé à chaud	LI-ES-ST



Connecteur sortie évacuation

Article
AB-KUNST DN 50
AB-KUNST DN 70
AB-KUNST DN 100

Le positionnement de la buse de vidange peut être librement choisi selon les spécifications. L'embase de raccordement est rivetée sous le canal. Sur demande, des pièces d'embases de raccordement en Inox ou en acier galvanisé peuvent également être soudées sur la face inférieure du caniveau selon vos spécifications. Prix nous consulter.



fuma // CHANNEL - DRAINAGES PONCTUELS EN UN POINT HYDRO

Inox 1.4301 /V2A, épaisseur : 1,5 mm, avec grille perforée

Réglage hauteur en mm: 54 - 69

Dimensions en mm	Article
250 x 250	G-DRH 2556-VA
400 x 400	G-DRH 4056-VA
500 x 500	G-DRH 5056-VA

Réglage hauteur en mm: 70 - 100

Dimensions en mm	Article
250 x 250	G-DRH 2571-VA
400 x 400	G-DRH 4071-VA
500 x 500	G-DRH 5071-VA

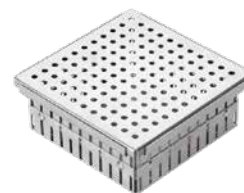

Charges admissibles : charges roulantes légères et trafic piétonnier. Besoin d'une solution carrossable, nous consulter. Si vous rencontrez des problèmes avec la hauteur d'installation, nous pouvons vous proposer un drainage ponctuel en un point au format souhaité selon les dimensions du format à partir d'un profil de base vissable dans les hauteurs 30 mm, 60 mm et 90 mm. Prix nous consulter.

fuma // CHANNEL - DRAINAGES PONCTUELS EN UN POINT HYDRO

Acier galvanisé à chaud avec revêtement Magnelis®, épaisseur : 1,5 mm, avec grille perforée

Réglage hauteur en mm: 54 - 69

Dimensions en mm	Article
250 x 250	G-DRH 2556-ST
400 x 400	G-DRH 4056-ST
500 x 500	G-DRH 5056-ST

Réglage hauteur en mm: 70 - 100

Dimensions en mm	Article
250 x 250	G-DRH 2571-ST
400 x 400	G-DRH 4071-ST
500 x 500	G-DRH 5071-ST



Charges admissibles : charges roulantes légères et trafic piétonnier. Besoin d'une solution carrossable, nous consulter. Si vous rencontrez des problèmes avec la hauteur d'installation, nous pouvons vous proposer un drainage ponctuel en un point au format souhaité selon les dimensions du format à partir d'un profil de base vissable dans les hauteurs 30 mm, 60 mm et 90 mm. Prix nous consulter.

// DESIGNS DE GRILLES

ADAPTÉ AU G-DRH



Perforation ronde (Standard)



Perforation carrée



Perforation oblongue



Perforation rectangulaire

fuma // CHANNEL - DRAINAGES PONCTUELS EN UN POINT HYDRO

Inox 1.4301/V2A, avec grille à barres longitudinales 20 x 3 mm

Réglage hauteur en mm: 54 - 69

Dimensions en mm	Article
250 x 250	G-HLZ 2556-VA
400 x 400	G-HLZ 4056-VA
500 x 500	G-HLZ 5056-VA

Réglage hauteur en mm: 70 - 100

Dimensions en mm	Article
250 x 250	G-HLZ 2571-VA
400 x 400	G-HLZ 4071-VA
500 x 500	G-HLZ 5071-VA

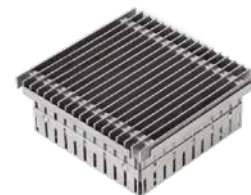

Charges admissibles : charges roulantes légères et trafic piétonnier. Besoin d'une solution carrossable, nous consulter. Si vous rencontrez des problèmes avec la hauteur d'installation, nous pouvons vous proposer un drainage ponctuel en un point au format souhaité selon les dimensions du format à partir d'un profil de base vissable dans les hauteurs 30 mm, 60 mm et 90 mm. Prix nous consulter.

fuma // CHANNEL - DRAINAGES PONCTUELS EN UN POINT HYDRO

Inox 1.4301/V2A, avec grille à barres longitudinales 7 x 7 mm

Réglage hauteur en mm: 54 - 69

Dimensions en mm	Article
250 x 250	G-HLS 2556-VA
400 x 400	G-HLS 4056-VA
500 x 500	G-HLS 5056-VA

Réglage hauteur en mm: 70 - 100

Dimensions en mm	Article
250 x 250	G-HLS 2571-VA
400 x 400	G-HLS 4071-VA
500 x 500	G-HLS 5071-VA

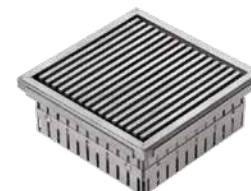

Charges admissibles : charges roulantes légères et trafic piétonnier. Besoin d'une solution carrossable, nous consulter. Si vous rencontrez des problèmes avec la hauteur d'installation, nous pouvons vous proposer un drainage ponctuel en un point au format souhaité selon les dimensions du format à partir d'un profil de base vissable dans les hauteurs 30 mm, 60 mm et 90 mm. Prix nous consulter.

fuma // CHANNEL - DRAINAGES PONCTUELS EN UN POINT HYDRO

Inox 1.4301/V2A, avec grille de maille 30 x 10 mm

Réglage hauteur en mm: 54 - 69

Dimensions en mm	Article
250 x 250	G-HMR 2556-VA
400 x 400	G-HMR 4056-VA
500 x 500	G-HMR 5056-VA

Réglage hauteur en mm: 70 - 100

Dimensions en mm	Article
250 x 250	G-HMR 2571-VA
400 x 400	G-HMR 4071-VA
500 x 500	G-HMR 5071-VA



Charges admissibles : charges roulantes légères et trafic piétonnier. Besoin d'une solution carrossable, nous consulter. Si vous rencontrez des problèmes avec la hauteur d'installation, nous pouvons vous proposer un drainage ponctuel en un point au format souhaité selon les dimensions du format à partir d'un profil de base vissable dans les hauteurs 30 mm, 60 mm et 90 mm. Prix nous consulter.

fuma // CHANNEL - DRAINAGES PONCTUELS EN UN POINT HYDRO

Acier galvanisé à chaud avec revêtement Magnelis®, avec grille de maille 30 x 10 mm (galvanisé)

Réglage hauteur en mm: 54 - 69

Dimensions en mm	Article
250 x 250	G-HMR 2556-ST
400 x 400	G-HMR 4056-ST
500 x 500	G-HMR 5056-ST

Réglage hauteur en mm: 70 - 100

Dimensions en mm	Article
250 x 250	G-HMR 2571-ST
400 x 400	G-HMR 4071-ST
500 x 500	G-HMR 5071-ST



Charges admissibles : charges roulantes légères et trafic piétonnier. Besoin d'une solution carrossable, nous consulter. Si vous rencontrez des problèmes avec la hauteur d'installation, nous pouvons vous proposer un drainage ponctuel en un point au format souhaité selon les dimensions du format à partir d'un profil de base vissable dans les hauteurs 30 mm, 60 mm et 90 mm. Prix nous consulter.

fuma // CHANNEL – BANDES – ARRÊT DE GRAVIER

Inox 1.4301 / V2A, épaisseur matière : 1,0 mm, arête visible : 10 mm, hauteur fixe d'encastrement

Longueur : 3,00 m

Hauteur en mm	Article	Largeur d'embase en mm
50	KFED 5010	100
60	KFED 6010	110
70	KFED 7010	100
80	KFED 8012	120
100	KFED 10012	140

En fourniture standard, les supports embases sont non perforés. Sur demande, les bandes d'arrêt de gravier peuvent être livrées avec des supports embases perforés.

Trou de poinçon : Diamètre 60 mm, supplément par mètre linéaire. = sur demande.

Attention : Lors de l'utilisation de bandes d'arrêt de gravier sur des surfaces d'étanchéité, des mesures de protection appropriées doivent être prises.

**fuma // CHANNEL – BANDES – ARRÊT DE GRAVIER**

Aluminium blank, épaisseur matière : 1,5 mm, arête visible : 10 mm, hauteur fixe d'encastrement

Longueur : 3,00 m

Hauteur en mm	Article	Largeur d'embase en mm
50	KFAL 5010	100
60	KFAL 6011	110
70	KFAL 7010	100
80	KFAL 8012	120
100	KFAL 10014	140

En fourniture standard, les supports embases sont non perforés. Sur demande, les bandes d'arrêt de gravier peuvent être livrées avec des supports embases perforés.

Trou de poinçon : Diamètre 60 mm, supplément par mètre linéaire. = sur demande.

Attention : Lors de l'utilisation de bandes d'arrêt de gravier sur des surfaces d'étanchéité, des mesures de protection appropriées doivent être prises.



fuma // CHANNEL – BANDES – ARRÊT DE GRAVIER

Inox 1.4301/V2A, épaisseur matière : 1,0 mm, arête visible : 10 mm, réglables en hauteur

Longueur : 3,00 m

Hauteur en mm	Article	Largeur d'embase en mm
60 - 100	KFED 60100	165

Grâce aux vis centrales, la hauteur des bandes est facilement ajustable. En fourniture standard, les supports embases sont non perforés. Sur demande, les bandes d'arrêt de gravier peuvent être livrées avec des supports embases perforés.

Trou de poinçon : Diamètre 60 mm, supplément par mètre linéaire = sur demande.

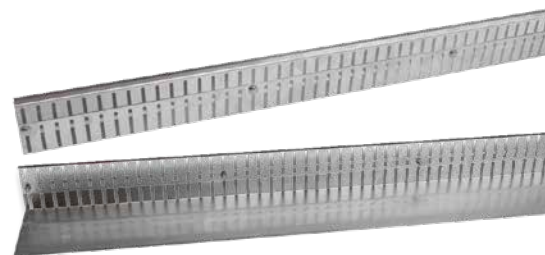
Réglage hauteur
Exemple 1Réglage hauteur
Exemple 2**fuma // CHANNEL – BANDES – ARRÊT DE GRAVIER**

Aluminium blank, épaisseur matière : 1,5 mm, arête visible : 10 mm, réglables en hauteur

Longueur : 3,00 m

Hauteur en mm	Article	Largeur d'embase en mm
60 - 100	KFAL 60100	175

Grâce aux vis centrales, la hauteur des bandes est facilement ajustable. En fourniture standard, les supports embases sont non perforés. Sur demande, les bandes d'arrêt de gravier peuvent être livrées avec des supports embases perforés.

Trou de poinçon : Diamètre 60 mm, supplément par mètre linéaire = sur demande.

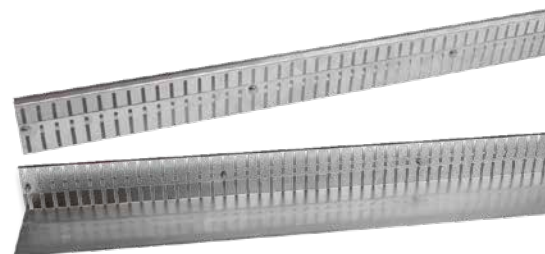
Réglage hauteur
Exemple 1Réglage hauteur
Exemple 2



PROFILÉS DE FRACTIONNEMENT

PAGE 98 - 113



« Les profilés de joint de dilatation sont indispensables pour absorber les tensions dans les constructions. Ils compensent les mouvements dus aux différences de température ou aux charges statiques. Ils empêchent ainsi les fissures dans les revêtements de sol et prolongent leur durée de vie. »

INGO BECK

depuis 2009 dans l'équipe fuma-Bautec

fuma // MOVE – PROFILÉS – FRACTIONNEMENT POSE COLLÉE
 Inox 1.4301/V2A, avec insert EPDM,
 largeur visible : **8 mm** (hauteur 3 - 15 mm) / **9 mm** (hauteur 17 - 30 mm)

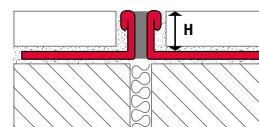

Longueur : 2,50 m

Hauteur en mm	Article
3,0	FDE 030-G-250
4,5	FDE 045-G-250
6,0	FDE 060-G-250
8,0	FDE 080-G-250
10,0	FDE 100-G-250
11,0	FDE 110-G-250
12,5	FDE 125-G-250
15,0	FDE 150-G-250
17,0	FDE 170-G-250
20,0	FDE 200-G-250
22,0	FDE 220-G-250
25,0	FDE 250-G-250
30,0	FDE 300-G-250



Longueur : 2,50 m

Hauteur en mm	Article
3,0	FDE 030-SW-250
4,5	FDE 045-SW-250
6,0	FDE 060-SW-250
8,0	FDE 080-SW-250
10,0	FDE 100-SW-250
11,0	FDE 110-SW-250
12,5	FDE 125-SW-250
15,0	FDE 150-SW-250
17,0	FDE 170-SW-250
20,0	FDE 200-SW-250
22,0	FDE 220-SW-250
25,0	FDE 250-SW-250
30,0	FDE 300-SW-250



Longueur : 2,50 m

Hauteur en mm	Article
3,0	FDE 030-BG-250
4,5	FDE 045-BG-250
6,0	FDE 060-BG-250
8,0	FDE 080-BG-250
10,0	FDE 100-BG-250
11,0	FDE 110-BG-250
12,5	FDE 125-BG-250
15,0	FDE 150-BG-250
17,0	FDE 170-BG-250
20,0	FDE 200-BG-250
22,0	FDE 220-BG-250
25,0	FDE 250-BG-250
30,0	FDE 300-BG-250

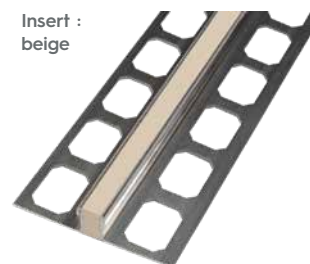

Disponible sur demande.

Disponible sur demande.

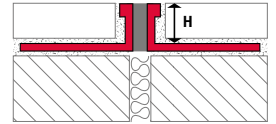

fuma // MOVE – PROFILÉS – FRACTIONNEMENT POSE COLLÉE
 Aluminium, avec insert EPDM, largeur visible : 10 mm

Longueur : 2,50 m

Hauteur en mm	Article
3,0	FDA 030-G-250
4,5	FDA 045-G-250
6,0	FDA 060-G-250
8,0	FDA 080-G-250
10,0	FDA 100-G-250
11,0	FDA 110-G-250
12,5	FDA 125-G-250
15,0	FDA 150-G-250
16,0	FDA 160-G-250
18,5	FDA 185-G-250
20,0	FDA 200-G-250
22,0	FDA 220-G-250
25,0	FDA 250-G-250
30,0	FDA 300-G-250



Longueur : 2,50 m

Hauteur en mm	Article
3,0	FDA 030-SW-250
4,5	FDA 045-SW-250
6,0*	FDA 060-SW-250
8,0*	FDA 080-SW-250
10,0*	FDA 100-SW-250
11,0*	FDA 110-SW-250
12,5*	FDA 125-SW-250
15,0*	FDA 150-SW-250
16,0*	FDA 160-SW-250
18,5*	FDA 185-SW-250
20,0*	FDA 200-SW-250
22,0*	FDA 220-SW-250
25,0*	FDA 250-SW-250
30,0*	FDA 300-SW-250

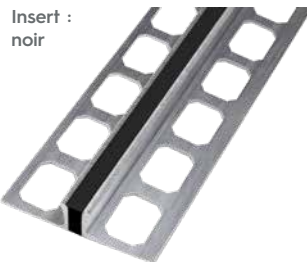

Longueur : 2,50 m

Hauteur en mm	Article
3,0	FDA 030-BG-250
4,5	FDA 045-BG-250
6,0*	FDA 060-BG-250
8,0*	FDA 080-BG-250
10,0*	FDA 100-BG-250
11,0*	FDA 110-BG-250
12,5*	FDA 125-BG-250
15,0*	FDA 150-BG-250
16,0*	FDA 160-BG-250
18,5*	FDA 185-BG-250
20,0*	FDA 200-BG-250
22,0*	FDA 220-BG-250
25,0*	FDA 250-BG-250
30,0*	FDA 300-BG-250



* Disponible sur demande.

* Disponible sur demande.

fuma // MOVE – PROFILÉS – FRACTIONNEMENT POSE COLLÉE
 PVC dur-souple, largeur visible : 8 mm, avec petites embases

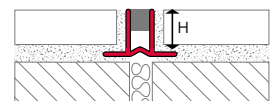

Longueur : 2,50 m

Hauteur en mm	Article
8,0	FDB 080/SA-250
10,0	FDB 100/SA-250
12,5	FDB 125/SA-250
15,0	FDB 150/SA-250



fuma // MOVE – PROFILÉS – FRACTIONNEMENT POSE COLLÉE
 PVC dur-souple, largeur visible : 8 mm

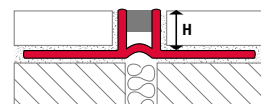

Longueur : 2,50 m

Hauteur en mm	Article
6,0	FDB 060-250-HG
8,0	FDB 080-250-HG
10,0	FDB 100-250-HG
12,5	FDB 125-250-HG
15,0	FDB 150-250-HG



Longueur : 2,50 m

Hauteur en mm	Article
-	-
8,0	FDB 080-250-DG
10,0	FDB 100-250-DG
12,5	FDB 125-250-DG
15,0	FDB 150-250-DG



Longueur : 2,50 m

Hauteur en mm	Article
6,0	FDB 060-250-SW
8,0	FDB 080-250-SW
10,0	FDB 100-250-SW
12,5	FDB 125-250-SW
15,0	FDB 150-250-SW

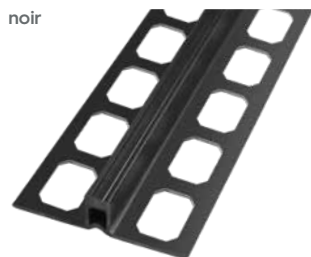

Longueur : 2,50 m

Hauteur en mm	Article
6,0	FDB 060-250-BG
8,0	FDB 080-250-BG
10,0	FDB 100-250-BG
12,5	FDB 125-250-BG
15,0	FDB 150-250-BG

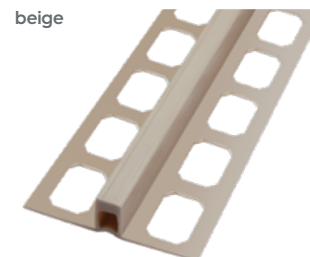

Longueur : 2,50 m

Hauteur en mm	Article
-	-
8,0	FDB 080-250-ZG
10,0	FDB 100-250-ZG
12,5	FDB 125-250-ZG
15,0	FDB 150-250-ZG

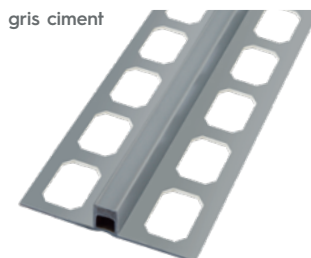

fuma // MOVE – PROFILÉS – FRACTIONNEMENT POSE COLLÉE
 PVC dur-souple, largeur visible : 5 mm

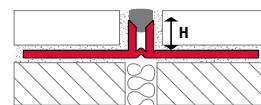

Longueur : 2,50 m

Hauteur en mm	Article
8,0	FDS 080-250-HG
10,0	FDS 100-250-HG
12,5	FDS 125-250-HG

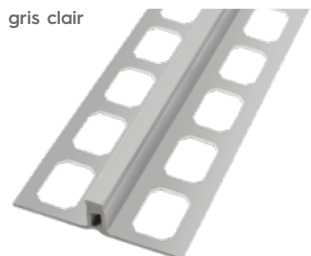

Longueur : 2,50 m

Hauteur en mm	Article
8,0	FDS 080-250-DG
10,0	FDS 100-250-DG
12,5	FDS 125-250-DG



Longueur : 2,50 m

Hauteur en mm	Article
8,0	FDS 080-250-ZG
10,0	FDS 100-250-ZG
12,5	FDS 125-250-ZG

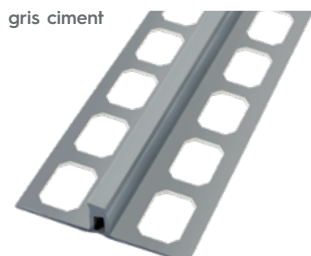

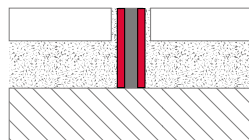

fuma // MOVE – PROFILÉS – FRACTIONNEMENT POSE SCELLÉE

Inox 1.4301/V2A, insert EPDM, épaisseur : 1 mm, largeur insert : 8 mm, largeur visible : 10 mm

Longueur : 2,50 m

Hauteur en mm	Article
20,0	FSE 020-SW-250
30,0	FSE 030-SW-250
40,0	FSE 040-SW-250
50,0	FSE 050-SW-250

Insert : noir

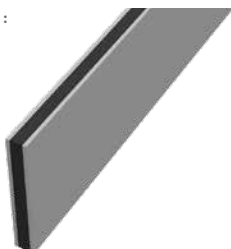

Longueur : 2,50 m

Hauteur en mm	Article
20,0	FSE 020-G-250
30,0	FSE 030-G-250
40,0	FSE 040-G-250
50,0	FSE 050-G-250

Insert : gris

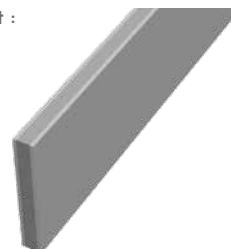

Longueur : 2,50 m

Hauteur en mm	Article
20,0	FSE 020-BG-250
30,0	FSE 030-BG-250
40,0	FSE 040-BG-250
50,0	FSE 050-BG-250

Insert : beige

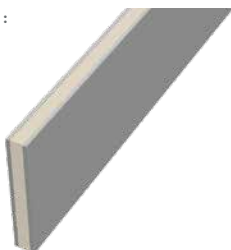

Charges admissibles : Voitures, camions, chariots élévateurs à pneus. Pas d'utilisation en continu. Ces profilés avec inserts supportent le passage de chariots avec roues en matière synthétique, roues gonflables ou roues en caoutchouc plein. Roues métalliques déconseillées.
Disponibilités nous consulter.

fuma // MOVE – PROFILÉS – FRACTIONNEMENT POSE SCELLÉE

Aluminium, insert EPDM, épaisseur : 1 mm, largeur insert : 8 mm, largeur visible : 10 mm

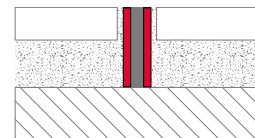

Longueur : 2,50 m

Hauteur en mm	Article
20,0	FSA 020-SW-250
30,0	FSA 030-SW-250
40,0	FSA 040-SW-250
50,0	FSA 050-SW-250

Insert : noir

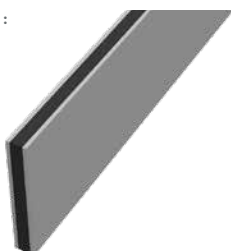

Longueur : 2,50 m

Hauteur en mm	Article
20,0	FSA 020-G-250
30,0	FSA 030-G-250
40,0	FSA 040-G-250
50,0	FSA 050-G-250

Insert : gris

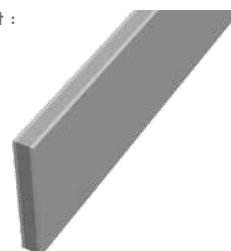

Longueur : 2,50 m

Hauteur en mm	Article
20,0	FSA 020-BG-250
30,0	FSA 030-BG-250
40,0	FSA 040-BG-250
50,0	FSA 050-BG-250

Insert : beige

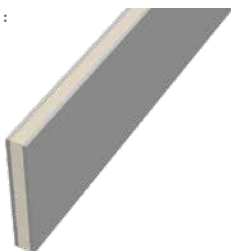

Charges admissibles : Voitures, camions, chariots élévateurs à pneus. Pas d'utilisation en continu. Ces profilés avec inserts supportent le passage de chariots avec roues en matière synthétique, roues gonflables ou roues en caoutchouc plein. Roues métalliques déconseillées.
Disponibilités nous consulter.

fuma // MOVE – PROFILÉS – FRACTIONNEMENT POSE SCELLÉE
 PVC dur-souple, largeur visible : 10 mm

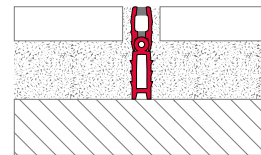

Longueur : 2,50 m

Hauteur en mm	Article
45,0	ZD 4550-250

gris / gris



Longueur : 2,50 m

Hauteur en mm	Article
45,0	ZD 4555-250

gris / transparent



fuma // MOVE – PROFILÉS – FRACTIONNEMENT POSE SCELLÉE
 PVC dur-souple, largeur visible : 8 mm

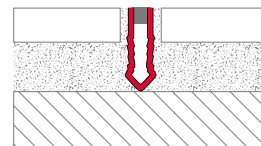

Longueur : 2,50 m

Hauteur en mm	Article
30,0	ED 3000-HG-250
40,0	ED 4000-HG-250
50,0	ED 5000-HG-250
65,0	ED 6500-HG-250

Insert : gris



Longueur : 2,50 m

Hauteur en mm	Article
30,0	ED 3000-SW-250
40,0	ED 4000-SW-250
50,0	ED 5000-SW-250
-	-

Insert : noir



Longueur : 2,50 m

Hauteur en mm	Article
-	-
40,0	ED 4000-DG-250
50,0	ED 5000-DG-250
-	-

Insert : gris foncé



Longueur : 2,50 m

Hauteur en mm	Article
30,0	ED 3000-BG-250
40,0	ED 4000-BG-250
50,0	ED 5000-BG-250
-	-

Insert : beige



fuma // MOVE – PROFILÉS – JOINT DE DILATATION

Aluminium, avec insert caoutchouc cellulaire, pour sols vibrés, surfaces carrelage et chape, largeur visible : 10 mm

Longueur : 4,00 m

Hauteur en mm	Article
30,0	FAL 1030/ALU-400
40,0	FAL 1040/ALU-400
50,0	FAL 1050/ALU-400

Charges admissibles : Voitures, camions, transpalettes, chariots élévateurs. Le scellement, est assuré par les rainures dans les parois latérales, ainsi que par des pattes de scellement amovibles en Inox.

→ **Largeur du joint :**
jusqu'à 10 mm

→ **Absorption de mouvement :**
+/- 2,0 mm

naturel

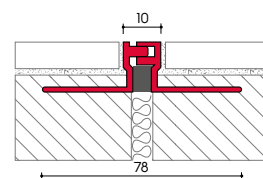
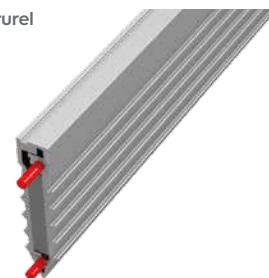

fuma // MOVE – PROFILÉS – JOINT DE DILATATION

Aluminium, pour sols avec revêtements de 3 à 17,5 mm, largeur visible : 10 mm

Longueur : 2,50 m

Hauteur en mm	Article
3,0	FA-SF 030/10-250
4,5	FA-SF 045/10-250
8,0	FA-SF 080/10-250
10,0	FA-SF 100/10-250
11,0	FA-SF 110/10-250
12,5	FA-SF 125/10-250
14,0	FA-SF 140/10-250
15,0	FA-SF 150/10-250
17,5	FA-SF 175/10-250

Charges admissibles : Voitures, camions, transpalettes à main, chariots élévateurs pneumatiques et en caoutchouc plein.

→ **Absorption de mouvement :**
+/- 1,5 mm

naturel



fuma // MOVE – PROFILÉS – RECOUVREMENT

Inox 1.4301/V2A, épaisseur : 2 mm

Longueur : 3,00 m

Largeur visible en mm	Article
60	DG 06020-300
80	DG 08020-300
100	DG 10020-300
120	DG 12020-300

lisse



Longueur : 3,00 m

Largeur visible en mm	Article
60	DS 06020-300
80	DS 08020-300
100	DS 10020-300
120	DS 12020-300

brossé

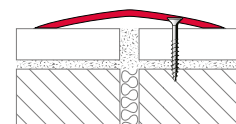

fuma // MOVE - PROFILÉS - DILATATIONS
Aluminium, avec insert en PVC affleurant

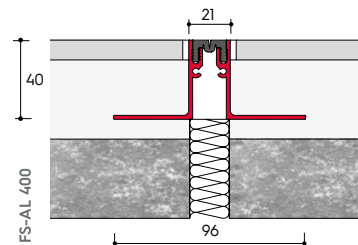

Longueur : 2,50 m

Hauteur en mm	Article	Largeur totale en mm	Largeur visible en mm
30,0	FS-AL 300/S-250	96,0	21,0
40,0	FS-AL 400/S-250	96,0	21,0
50,0	FS-AL 500/S-250	96,0	21,0

- **Largeur du joint :** jusqu'à max. 20 mm
- **Absorption de mouvement :** + 3 / - 2 mm



Longueur : 5,00 m

Hauteur en mm	Article	Largeur totale en mm	Largeur visible en mm
30,0	FS-AL 300/S-500	96,0	21,0
40,0	FS-AL 400/S-500	96,0	21,0
50,0	FS-AL 500/S-500	96,0	21,0

- **Largeur du joint :** jusqu'à max. 20 mm
- **Absorption de mouvement :** + 3 / - 2 mm

Longueur : 2,50 m

Hauteur en mm	Article	Largeur totale en mm	Largeur visible en mm
30,0	FS-AL 300/G-250	96,0	21,0
40,0	FS-AL 400/G-250	96,0	21,0
50,0	FS-AL 500/G-250	96,0	21,0

- **Largeur du joint :** jusqu'à max. 20 mm
- **Absorption de mouvement :** + 3 / - 2 mm



Longueur : 5,00 m

Hauteur en mm	Article	Largeur totale en mm	Largeur visible en mm
30,0	FS-AL 300/G-500	96,0	21,0
40,0	FS-AL 400/G-500	96,0	21,0
50,0	FS-AL 500/G-500	96,0	21,0

- **Largeur du joint :** jusqu'à max. 20 mm
- **Absorption de mouvement :** + 3 / - 2 mm

Charges admissibles : Voitures, camions, chariots élévateurs à pneus.
Pas d'utilisation en continu.

fuma // MOVE - PROFILÉS - DILATATIONS
Aluminium, avec insert en PVC rainuré et affleurant

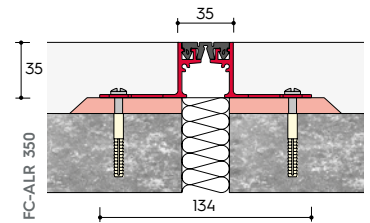

Longueur : 2,50 m

Hauteur en mm	Article	Largeur totale en mm	Largeur visible en mm
15,0	FC-ALR 150/S-250	134,0	35,0
35,0	FC-ALR 350/S-250	134,0	35,0
50,0	FC-ALR 500/S-250	134,0	35,0
60,0	FC-ALR 600/S-250	134,0	35,0

- **Largeur du joint :** jusqu'à max. 30 mm
- **Absorption de mouvement :** +/- 5 mm

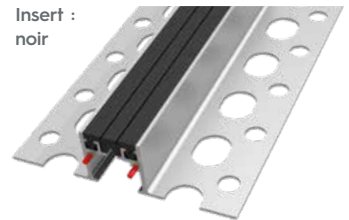

Longueur : 5,00 m

Hauteur en mm	Article	Largeur totale en mm	Largeur visible en mm
15,0	FC-ALR 150/S-500	134,0	35,0
35,0	FC-ALR 350/S-500	134,0	35,0
50,0	FC-ALR 500/S-500	134,0	35,0
60,0	FC-ALR 600/S-500	134,0	35,0

- **Largeur du joint :** jusqu'à max. 30 mm
- **Absorption de mouvement :** +/- 5 mm

Longueur : 2,50 m

Hauteur en mm	Article	Largeur totale en mm	Largeur visible en mm
15,0	FC-ALR 150/G-250	134,0	35,0
35,0	FC-ALR 350/G-250	134,0	35,0
50,0	FC-ALR 500/G-250	134,0	35,0
60,0	FC-ALR 600/G-250	134,0	35,0

- **Largeur du joint :** jusqu'à max. 30 mm
- **Absorption de mouvement :** +/- 5 mm

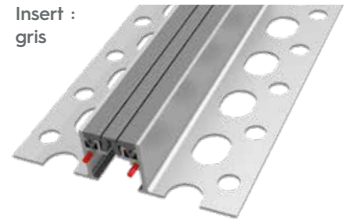

Longueur : 5,00 m

Hauteur en mm	Article	Largeur totale en mm	Largeur visible en mm
15,0	FC-ALR 150/G-500	134,0	35,0
35,0	FC-ALR 350/G-500	134,0	35,0
50,0	FC-ALR 500/G-500	134,0	35,0
60,0	FC-ALR 600/G-500	134,0	35,0

- **Largeur du joint :** jusqu'à max. 30 mm
- **Absorption de mouvement :** +/- 5 mm

Charges admissibles : Voitures, camions, chariots élévateurs à pneus.
Pas d'utilisation en continu.

fuma // MOVE - PROFILÉS - DILATATIONS

Aluminium, avec insert en PVC lisse et affleurant

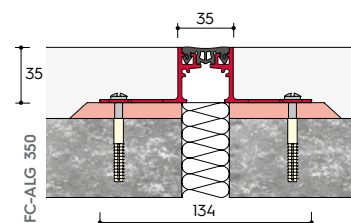

Longueur : 2,50 m

Hauteur en mm	Article	Largeur totale en mm	Largeur visible en mm
15,0	FC-ALG 150/S-250	134,0	35,0
35,0	FC-ALG 350/S-250	134,0	35,0
50,0	FC-ALG 500/S-250	134,0	35,0
60,0	FC-ALG 600/S-250	134,0	35,0

- **Largeur du joint :** jusqu'à max. 30 mm
- **Absorption de mouvement :** +/- 3 mm

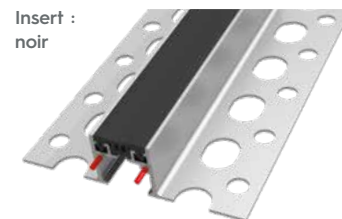

Insert : noir

Longueur : 5,00 m

Hauteur en mm	Article	Largeur totale en mm	Largeur visible en mm
15,0	FC-ALG 150/S-500	134,0	35,0
35,0	FC-ALG 350/S-500	134,0	35,0
50,0	FC-ALG 500/S-500	134,0	35,0
60,0	FC-ALG 600/S-500	134,0	35,0

- **Largeur du joint :** jusqu'à max. 30 mm
- **Absorption de mouvement :** +/- 3 mm

Longueur : 2,50 m

Hauteur en mm	Article	Largeur totale en mm	Largeur visible en mm
15,0	FC-ALG 150/G-250	134,0	35,0
35,0	FC-ALG 350/G-250	134,0	35,0
50,0	FC-ALG 500/G-250	134,0	35,0
60,0	FC-ALG 600/G-250	134,0	35,0

- **Largeur du joint :** jusqu'à max. 30 mm
- **Absorption de mouvement :** +/- 3 mm



Insert : gris

Longueur : 5,00 m

Hauteur en mm	Article	Largeur totale en mm	Largeur visible en mm
15,0	FC-ALG 150/G-500	134,0	35,0
35,0	FC-ALG 350/G-500	134,0	35,0
50,0	FC-ALG 500/G-500	134,0	35,0
60,0	FC-ALG 600/G-500	134,0	35,0

- **Largeur du joint :** jusqu'à max. 30 mm
- **Absorption de mouvement :** +/- 3 mm

Charges admissibles : Voitures, camions, chariots élévateurs à pneus.
Pas d'utilisation en continu.

fuma // MOVE – PROFILÉS – DILATATIONS

Aluminium massif, sans entretien, pour des charges élevées

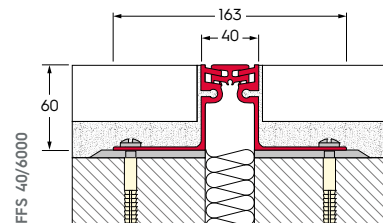

Longueur : 4,00 m

Hauteur en mm	Article	Largeur totale en mm	Largeur visible en mm
19	FFS 40/1900-400	173	40
25	FFS 40/2500-400	161	40
35	FFS 40/3500-400	163	40
60	FFS 40/6000-400	163	40

Matériau : profilé de support entièrement en aluminium avec équerre de fixation en aluminium (perforée) et surface structurée pour une sécurité antidérapante et une surface visible symétrique.

- **Largeur du joint :**
jusqu'à max. 35 mm
- **Absorption de mouvement :**
16 +/- 8 mm
- **Pass. voiture/camions (DIN 1072) :**
300 kN
- **Pass. chariots élévateurs (DIN 1055) :**
70 kN
- **Elasticité roulettes dures :**
6,5 kg / mm largeur roue



Longueur : 4,00 m

Hauteur en mm	Article	Largeur totale en mm	Largeur visible en mm
50	FFS 46/5000-400	165	46

Matériau : profilé de support entièrement en aluminium avec équerre de fixation en aluminium (perforée) et surface structurée pour une sécurité antidérapante et une surface visible symétrique.

- **Largeur du joint :**
jusqu'à max. 35 mm
- **Absorption de mouvement :**
20 +/- 10 mm
- **Pass. voiture/camions (DIN 1072) :**
300 kN
- **Pass. chariots élévateurs (DIN 1055) :**
70 kN
- **Elasticité roulettes dures :**
6,5 kg / mm largeur roue



fuma // MOVE - PROFILÉS - DILATATIONS

Aluminium, avec absorption de mouvement tridimensionnel

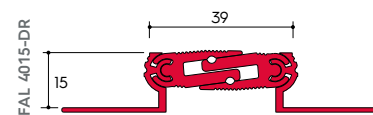

Longueur : 2,50 m

Hauteur en mm	Article	Largeur visible en mm
8,0	FAL 4008-DR-250	39,0
10,0	FAL 4010-DR-250	39,0
12,5	FAL 4012-DR-250	39,0
15,0	FAL 4015-DR-250	39,0
17,5	FAL 4017-DR-250	39,0

→ Largeur du joint : jusqu'à max. 30 mm

→ Absorption de mouvement : +/- 5 mm



Charges admissibles : Voitures, transpalettes manuels. Pas d'utilisation en continu.

fuma // MOVE - PROFILÉS - DILATATIONS

Aluminium, avec absorption de mouvement tridimensionnel / connexion murale

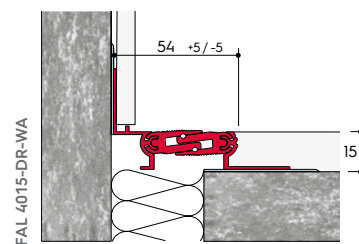

Longueur : 2,50 m

Hauteur en mm	Article	Largeur visible en mm
8,0	FAL 4008-DR-WA-250	39,0
10,0	FAL 4010-DR-WA-250	39,0
12,5	FAL 4012-DR-WA-250	39,0
15,0	FAL 4015-DR-WA-250	39,0
17,5	FAL 4017-DR-WA-250	39,0

→ Largeur du joint : jusqu'à max. 30 mm

→ Absorption de mouvement : +/- 5 mm



Charges admissibles : Voitures, transpalettes manuels. Pas d'utilisation en continu.

fuma // MOVE - PROFILÉS - DILATATIONS

Aluminium, surface visible sans espace, résistant à l'usure, sans entretien, durable, largeur visible : 77 mm

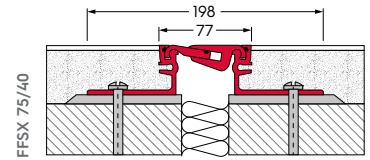

Longueur : 4,00 m

Hauteur en mm	Article	Largeur totale en mm	Largeur visible en mm
22	FFSX 75/22-400	198	77
30	FFSX 75/30-400	198	77
40	FFSX 75/40-400	198	77
50	FFSX 75/50-400	198	77
60	FFSX 75/60-400	198	77
80	FFSX 75/80-400	198	77
100	FFSX 75/100-400	198	77

- **Largeur du joint :** jusqu'à max. 50 mm
- **Absorption de mouvement :** 20 +/- 10 mm
- **Pass. voiture/camions (DIN 1072) :** 300 kN
- **Pass. chariots élévateurs (DIN 1055) :** 130 kN
- **Elasticité roulettes dures :** 10 kg/mm largeur roue



Caractéristiques particulières : Profilés en aluminium massif, avec insert finition surface uniforme, sans rainure, pas de risque d'accumulation de saleté. Articulation 3 dimensions, antidérapant en raison de la surface rainurée. Système d'étanchéité caoutchouc. Des crochets d'écartement montés à l'usine facilitent et assurent une mise en place et une tenue parfaites du profilé. Une hauteur égale des profilés au niveau de l'articulation est assurée grâce au système d'emboîtement articulé des ailettes de maintien.

fuma // MOVE - PROFILÉS - DILATATIONS

Aluminium, surface visible sans espace, résistant à l'usure, sans entretien, durable, largeur visible : 110 mm

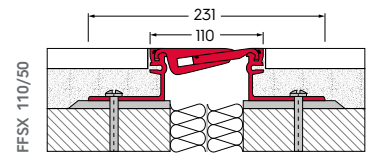

Longueur : 4,00 m

Hauteur en mm	Article	Largeur totale en mm	Largeur visible en mm
30	FFSX 110/30-400	231	110
40	FFSX 110/40-400	231	110
50	FFSX 110/50-400	231	110
60	FFSX 110/60-400	231	110
80	FFSX 110/80-400	231	110
100	FFSX 110/100-400	231	110

- **Largeur du joint :** jusqu'à max. 75 mm
- **Absorption de mouvement :** 30 +/-15 mm
- **Pass. voiture/camions (DIN 1072) :** 300 kN
- **Pass. chariots élévateurs (DIN 1055) :** 130 kN
- **Elasticité roulettes dures :** 10 kg/mm largeur roue



Caractéristiques particulières : Profilés en aluminium massif, avec insert finition surface uniforme, sans rainure, pas de risque d'accumulation de saleté. Articulation 3 dimensions, antidérapant en raison de la surface rainurée. Système d'étanchéité caoutchouc. Des crochets d'écartement montés à l'usine facilitent et assurent une mise en place et une tenue parfaites du profilé. Une hauteur égale des profilés au niveau de l'articulation est assurée grâce au système d'emboîtement articulé des ailettes de maintien.

fuma // MOVE – PROFILÉS – SOLS SPORTIFS
Aluminium, non percée, avec insert PVC

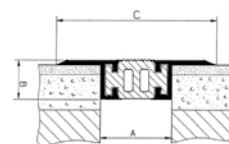

Longueur : 4,00 m

Article	Largeur visible en mm (C)
FSD 700/3520 SU-400	92

- Largeur du joint (A) : 45 - 55 mm
- Profondeur du joint (B) : min. 19 mm
- Absorption de mouvement : +/- 5 mm

Insert : noir

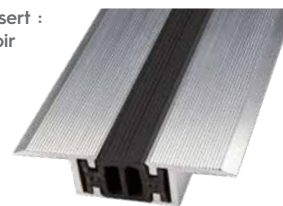

Longueur : 4,00 m

Article	Largeur visible en mm (C)
FSD 700/3520 GU-400	92

- Largeur du joint (A) : 45 - 55 mm
- Profondeur du joint (B) : min. 19 mm
- Absorption de mouvement : +/- 5 mm

Insert : gris

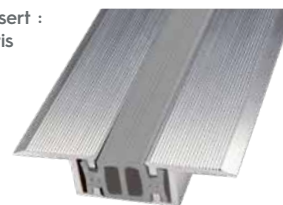

Charges admissibles : Piétons, charges roulantes légères.

fuma // MOVE – PROFILÉS – SOLS SPORTIFS
Aluminium, percée, avec insert PVC

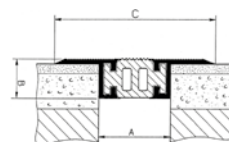

Longueur : 4,00 m

Article	Largeur visible en mm (C)
FSD 700/3520 SG-400	92

- Largeur du joint (A) : 45 - 55 mm
- Profondeur du joint (B) : min. 19 mm
- Absorption de mouvement : +/- 5 mm

Insert : noir

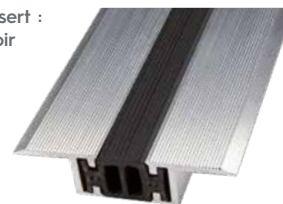

Longueur : 4,00 m

Article	Largeur visible en mm (C)
FSD 700/3520 GG-400	92

- Largeur du joint (A) : 45 - 55 mm
- Profondeur du joint (B) : min. 19 mm
- Absorption de mouvement : +/- 5 mm

Insert : gris

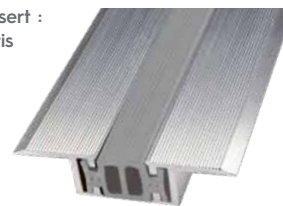

Charges admissibles : Piétons, charges roulantes légères.

fuma // MOVE – PROFILÉS – SOLS SPORTIFS

Aluminium, non percée, avec insert PVC, comme raccord au mur

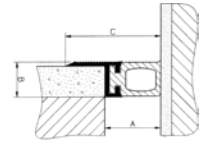

Longueur : 4,00 m

Article	Largeur visible en mm (C)
FSD 700/35E SU-400	60

- Largeur du joint (A) : 30 - 35 mm
- Profondeur du joint (B) : min. 19 mm
- Absorption de mouvement : +/- 2 mm

Insert : noir

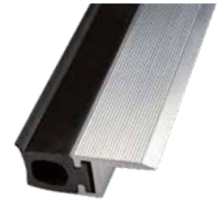

Longueur : 4,00 m

Article	Largeur visible en mm (C)
FSD 700/35E GU-400	60

- Largeur du joint (A) : 30 - 35 mm
- Profondeur du joint (B) : min. 19 mm
- Absorption de mouvement : +/- 2 mm

Insert : gris

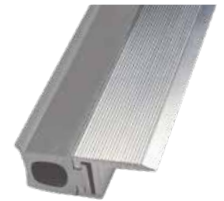

Charges admissibles : Piétons, charges roulantes légères.

fuma // MOVE – PROFILÉS – SOLS SPORTIFS

Aluminium, percée, avec insert PVC, comme raccord au mur

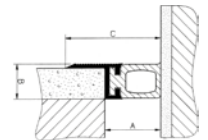

Longueur : 4,00 m

Article	Largeur visible en mm (C)
FSD 700/35E SG-400	60

- Largeur du joint (A) : 30 - 35 mm
- Profondeur du joint (B) : min. 19 mm
- Absorption de mouvement : +/- 2 mm

Insert : noir

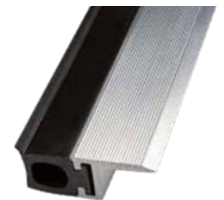

Longueur : 4,00 m

Article	Largeur visible en mm (C)
FSD 700/35E GG-400	60

- Largeur du joint (A) : 30 - 35 mm
- Profondeur du joint (B) : min. 19 mm
- Absorption de mouvement : +/- 2 mm

Insert : gris

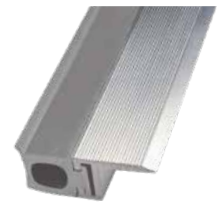

Charges admissibles : Piétons, charges roulantes légères.

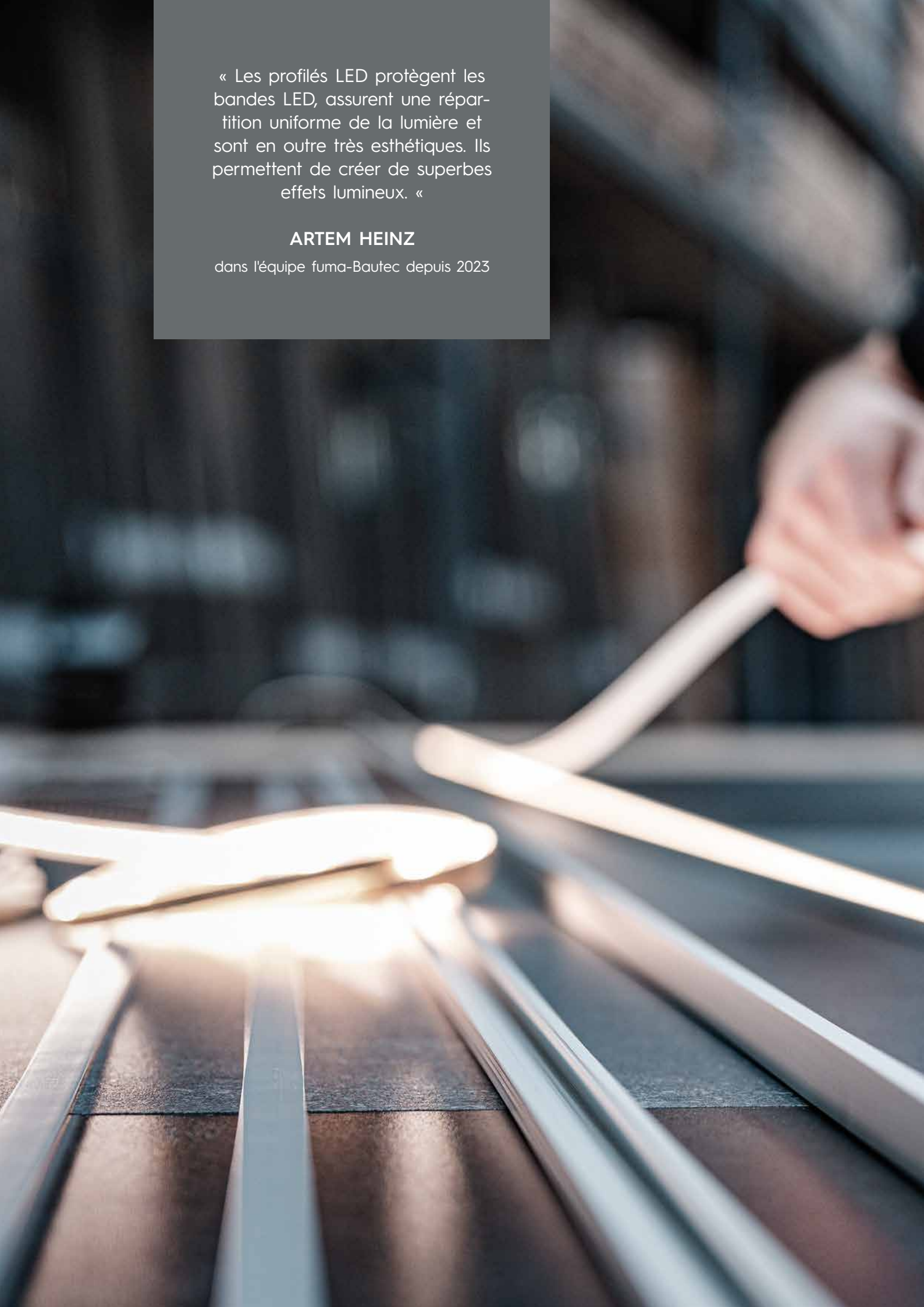

« Les profilés LED protègent les bandes LED, assurent une répartition uniforme de la lumière et sont en outre très esthétiques. Ils permettent de créer de superbes effets lumineux. »

ARTEM HEINZ

dans l'équipe fuma-Bautec depuis 2023

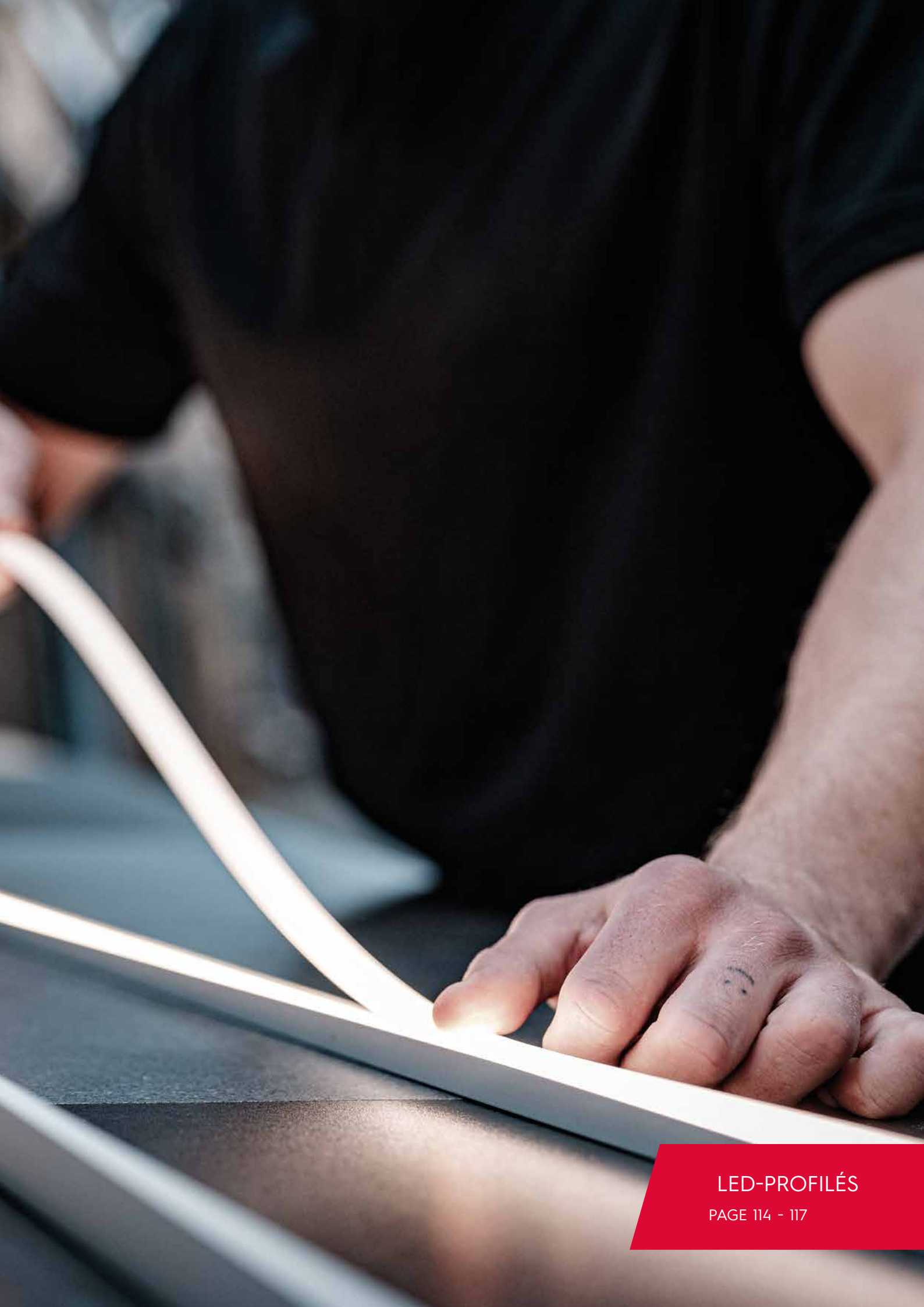

LED-PROFILÉS

PAGE 114 - 117

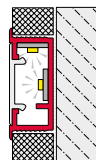

fuma // LIGHT - LED-PROFILÉS - DÉCO

Aluminium, pour murs et sols* avec recouvrement de bord

Longueur : 2,50 m

Hauteur en mm	Largeur en mm	Article
9,0*	24	LED-WF 240-09-250
12,5	24	LED-WF 240-12-250

Contenu du colis : Profilé avec diffuseur en plastique translucide blanc (sans ruban LED), support pour coller le ruban LED.

Largeur maximale du ruban : 12 mm.

* **Attention :** au niveau du sol, utilisable uniquement comme profilé décoratif. Non praticable / charge admissible.

argent
anodisé

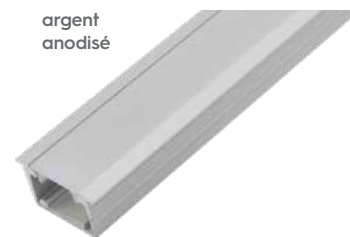

fuma // LIGHT - LED-PROFILÉS - DÉCO

Aluminium, pour murs et sols* sans recouvrement de bord

Longueur : 2,50 m

Hauteur en mm	Largeur en mm	Article
12,5	15	LED-W 150-12-250

Contenu du colis : Profilé avec diffuseur en plastique translucide blanc (sans ruban LED), support pour coller le ruban LED.

Largeur maximale du ruban : 12 mm.

* **Attention :** au niveau du sol, utilisable uniquement comme profilé décoratif. Non praticable / charge admissible.

argent
anodisé

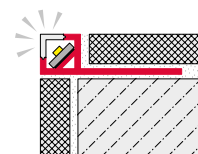

fuma // LIGHT - LED-PROFILÉS - DÉCO

Aluminium, Application murale, avec diffuseur à angle carré

Longueur : 2,50 m

Hauteur en mm	Article
11,0	LED-FQAS 110-250

Contenu du colis : Profilé avec diffuseur en plastique translucide blanc et angle carré (sans ruban LED).

Largeur maximale du ruban : 12 mm.

argent
anodisé



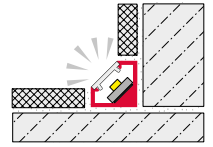

fuma // LIGHT - LED-PROFILÉS - DÉCO

Aluminium, pour angles intérieurs de murs avec diffuseur

Longueur : 2,50 m

Hauteur en mm	Article
8,0	LED-IE-20-8

Contenu du colis : Profilé avec diffuseur en plastique translucide blanc (sans ruban LED).

Largeur maximale du ruban : 12 mm.

argent anodisé



fuma // LIGHT - LED-PROFILÉS - PLINTHES

Aluminium, avec éclairage vers le haut

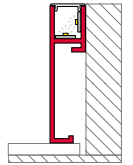

Longueur : 2,50 m

Hauteur en mm	Largeur en mm	Article
60	16	LED-SL 6016-250

Contenu du colis : Profilé avec diffuseur en plastique translucide blanc (sans ruban LED).

argent anodisé



Longueur : 2,50 m

Hauteur en mm	Largeur en mm	Article
60	16	LED-SL 6016-BW-250

Contenu du colis : Profilé avec diffuseur en plastique translucide blanc (sans ruban LED).

thermolaqué blanc brillant



« Les systèmes de protection à l'eau sont placés sous les carreaux pour éviter les fissures. Ils servent à interrompre la liaison mécanique entre le carrelage et le support. Les tensions et les mouvements sont ainsi absorbés. »

OLIVER SEIDEL

dans l'équipe fuma-Bautec depuis 2011





fuma-Bautec
www.fuma-bautec.com

fuma-Bautec
www.fuma-bautec.com

fuma-Bautec
www.fuma-bautec.com

flexi Original 1030m

Produkt mit PP-Netz	Produkt mit PP-Netz
Wasserdichte PP-Netze	Wasserdichte PP-Netze
Für die Verklebung von	Für die Verklebung von

Pc
1

30m²

1 2 3 4 5 6 7 8 9 0

Platon Flexi® Original

The original yellow decoupling mat



fuma // SEAL - NATTE - S.P.E.C.

avec certificat AbP, DIN 18534

Article	Épaisseur en mm	Largeur en m	Longueur en m
FAB-B-050	0,5	1	30

1 palette : 30 rouleaux de 30 m² (900 m² / palette).

- recto / verso d'un film de polyéthylène avec un non-tissé
- l'intérieur
- résistant à l'eau, pare-vapeur
- pontant les fissures
- résistant au vieillissement et aux alcalins
- imputrescible
- résistant aux solutions aqueuses d'acides, d'alcalins et de sels



fuma // SEAL - NATTE - S.P.E.C.

sous avis technique CSTB, couleur : vert

UNIQUEMENT POUR LA FRANCE

Article	Épaisseur en mm	Largeur en m	Longueur en m
FAB-BD 20	0,4	1	30

1 palette : 28 rouleaux de 30 m² (840 m² / palette).

- recto / verso d'un film de polyéthylène avec un non-tissé
- Environnements humides
- imperméable, pare-vapeur
- pontant les fissures
- résistant au vieillissement et aux alcalins
- imputrescible
- résistant aux solutions aqueuses d'acides, d'alcalins et de sels



fuma // SEAL - BANDE - S.P.E.C.

avec certificat AbP, DIN 18534

ADAPTÉ AU FAB

Article	Largeur en mm	Longueur en m
FDB 150-PP	120	50

Pièce / carton : 6

- recto / verso d'un non-tissé en polyester
- élastique
- avec support non tissé dépassant
- étirement transversal élevé
- compatible avec le silicone
- répond aux normes DIN 18534



fuma // SEAL - ANGLES ENTRANTS ET SORTANTS

avec certificat AbP, DIN 18534

ADAPTÉ AU FAB

Angle entrant

Article
FDB 150-PP/I



Longueur embase : 120 mm
Pièce / carton : 25

Angle sortant

Article
FDB 150-PP/A



Longueur embase : 150 mm
Pièce / carton : 25

fuma // SEAL - MANCHONS - MURS ET SOLS FDB

avec certificat AbP, DIN 18534

ADAPTÉ AU FAB

Manchons pour les murs

Article
FDB 150-PP/W



Dimension : 120 x 120 mm
Pièce / carton : 25

Manchons pour les sols

Article
FDB 150-PP/B



Dimension : 425 x 425 mm
Pièce / carton : 25

fuma // SEAL – BANDE – S.P.E.C.

DIN 18534

Article	Largeur en mm	Longueur en m
KDB 190/7050	120	50

Pièce / carton : 6

- recto/verso d'un non-fissé en polyester
- élastique
- avec support non tissé dépassant
- étirement transversal élevé
- compatible avec le silicone
- répond aux normes DIN 18534

**fuma // SEAL – ANGLES ENTRANTS ET SORTANTS**

DIN 18534

Angle entrant
Article
KDB 190/I



Longueur embase : 140 mm
Pièce / carton : 25

Angle sortant
Article
KDB 190/A



Longueur embase : 140 mm
Pièce / carton : 25

fuma // SEAL – PLATINE MURALES AVEC ZONE D'EXPANSION

DIN 18534

Article	Dimension en mm	Poinçonnage / Zone d'expansion en mm
KDB 120/120-WAZ	120 x 120	12/41
KDB 150/150-WAZ	150 x 150	23/90
KDB 200/200-WAZ	200 x 200	55/140

Pièce / carton : 25 (KDB 120/120-WAZ, KDB 150/150-WAZ)
Pièce / carton : 10 (KDB 200/200-WAZ)

- Matière du support : Non-fissé- Polypropylène (recto / verso)
- Membrane : caoutchouc NBR
- Conforme aux exigences bâtiment
- répond aux normes DIN 18534

**fuma // SEAL – ANGLES DE MARCHES – PROFILÉS DE PENTE**

Matériau : caoutchouc NBR et PE avec un non-tissé

ADAPTÉ À NOS PROFILÉS DE PENTE
À PARTIR DE LA PAGE 130

gauche	
Article	Hauteur en mm
FABE 3D-20L	20
FABE 3D-28L	28

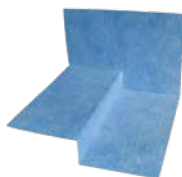

Longueur embase : 120 mm
Pièce / carton : 10

droite	
Article	Hauteur en mm
FABE 3D-20R	20
FABE 3D-28R	28

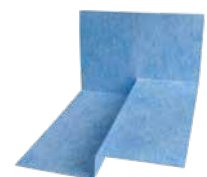

Longueur embase : 120 mm
Pièce / carton : 10

Vous trouverez également cet article dans le chapitre Douche / Salle de bain à la page 132.

fuma // SEAL - BANDE - PROTECTION DE COUPES

autoadhésive, en complément des bandes d'étanchéité pour une utilisation dans les zones de joints en silicone

Article	Largeur en mm	Longueur en m
FSSB 50/SK10	50	10

Pièce / carton : 1

- Bande en **aramide** et aramide avec colle thermofusible et film retirable
- **répond aux normes DIN 18534**

**fuma // SEAL - BAIGNOIRES-BANDES - S.P.E.C.**

DIN 18534, autoadhésive,

Article	Largeur en mm	Longueur en m
KDB 2000/WAN	120	20,00
KDB 350/WAN	120	3,50

- **Matière du support : Non-tissé-Polypropylène** (recto / verso)
- composée d'une bande d'étanchéité 3 couches
- une bande adhésive butyle (avec un film de protection) est appliquée sur le devant.
- la bande adhésive butyle est extrêmement élastique et s'adapte parfaitement
- mise en place simple et rapide
- **Couche adhésive :**
Bandes de caoutchouc butyle (env. 20 mm) avec film de protection

**// ACCESSOIRES OPTIONNEL****Bande d'insonorisation**

Article	Largeur en mm	Longueur en m
FDB 350/SST	30	3,50

- **autoadhésive**
- Épaisseur : 5 mm
- **répond aux normes DIN 18534**

**fuma // SEAL - BANDES - S.P.E.C.**

autoadhésives

Article	Largeur en mm	Longueur en m
KDB 100/SK	100	20
KDB 120/SK	120	20

Pièce / carton : 4

- **Bande d'étanchéité autoadhésive**
- structure caoutchouc butyle de haute qualité
- sur base d'un non-tissé résistant la déchirure
- Adhérence extrême sur presque toutes les surfaces
- **évite la mise en place laborieuse dans l'étanchéité liquide et donc une mise en oeuvre simple et rapide**
- 2 parties distinctes, retirable



fuma // SEAL – PRIMAIRE

FB-Supergrund

Article	Conditionnement en kg
FB-Supergrund 205	5
FB-Supergrund 210	10

Consommation : env. 100 – 250 g/m²

- **Primaire sans solvant pour les supports absorbants et moins absorbants**
- protège les mortiers en couche mince et les masses d'égalisation contre une élimination trop rapide de l'eau
- prolonge le temps d'ouverture, améliore l'adhérence et empêche la formation de fissures de retrait dans les revêtements

**fuma // SEAL – PRIMAIRE D'ACCROCHAGE**

FB-Superhaft

Article	Conditionnement en kg
FB-Superhaft 105	5

Consommation : env. 100 – 250 g/m²

- **Primaire d'accrochage sans solvant pour les murs et les sols** (optimisé avec des charges améliorant l'adhérence)
- possède une grande force d'adhérence sur des supports non absorbants et lisses
- crée un lien d'adhérence entre les revêtements ultérieurs et les mortiers en couche mince
- permet de réaliser une cohésion de manière fiable.

**fuma // SEAL – FILM LIQUIDE D'IMPERMÉABILISATION**

FB-Superflex

Article	Conditionnement en kg
FB-Superflex 010 Bleu	10
FB-Superflex 020 Bleu	20
FB-Superflex 010 Gris	10
FB-Superflex 020 Gris	20

Consommation : env. 500 – 700 g/m² je Schicht

- **Film liquide à base de styrène-butadiène, sans solvant**
- prêt à l'emploi, pouvant être appliqué au pinceau, à la truelle et au rouleau
- une fois durci, le produit est imperméable à l'eau et compatible avec le silicone
- séchage inodore et rapide

**// ACCESSOIRES OPTIONNEL**

Pigment, noir

Article	Conditionnement en g
FB-Superflex Pigment	0,05

**// SYSTÈME D'ÉTANCHÉITÉ LIQUIDE**

Voir la mise en œuvre des produits

fuma // SEAL - NATTE - S.P.E.C. ET DÉSOLIDARISATION

pour l'intérieur et l'extérieur

Article	Épaisseur en mm	Largeur en m	Longueur en m
FABVL-B 100	0,8	1	15

1 palette : 30 rouleaux de 15 m² (450 m² / palette).

- recto / verso d'un film de polyéthylène avec un non-tissé
- l'intérieur et l'extérieur
- pare-vapeur
- pontant les fissures
- résistant au vieillissement et aux alcalins
- imputrescible
- résistant aux solutions aqueuses d'acides, d'alcalins et de sels



fuma // SEAL - BANDES DE RECOUVREMENT

RETOUR DANS NOTRE GAMME

CONVIENT ÉGALEMENT À FABVL

à coller

Article	Largeur en mm	Longueur en m
FABV 050-B	120	50

Pièce / carton : 4



fuma // SEAL - ANGLES ENTRANTS ET SORTANTS

RETOUR DANS NOTRE GAMME

CONVIENT ÉGALEMENT À FABVL

Angle entrant

Article
FABI 050-B



Longueur embase : 120 mm
Pièce / carton : 25

Angle sortant

Article
FABA 050-B



Longueur embase : 120 mm
Pièce / carton : 25

fuma // SEAL - NATTE - DRAINAGE

avec treillis, pour l'extérieur

Article	Épaisseur en mm	Largeur en m	Longueur en m
FDT-K 080	8,0	1	12,5

1 palette : 9 rouleaux de 12,5 m² (112,5 m² / palette).

- un film en polypropylène à structure fermée alvéolée
- indéformable, offrant une grande résistance à la compression
- avec revêtu d'un treillis
- avec une forte capacité d'évacuation de l'eau
- imputrescibles et inaltérables dans le temps



fuma // DEC - NATTE - DÉSOLIDARISATION PLATON FLEXI® ORIGINAL

avec ossature treillis

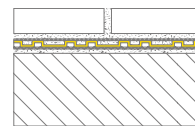

Article	Épaisseur en mm	Largeur en m	Longueur en m
Platon Flexi® Original	3,4	1,0	30,0

1 palette : 6 rouleaux de 30 m² (180 m² / palette).

- Dessus : polypropylène (PP) avec un ossature treillis vulcanisée
- Au verso : non-tissé porteur (PP)
- résistante à la plupart des produits chimiques



fuma // DEC - NATTE - DÉSOLIDARISATION PLATON FLEXI® HEAT

Désolidarisation et logement de câbles chauffants en un seul produit

NOUVEAU

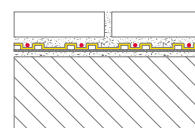

Article	Épaisseur en mm	Largeur en m	Longueur en m
Platon Flexi® Heat	5	1	15

1 palette : 6 rouleaux de 15 m² (90 m² / palette).

- Dessus : polypropylène (PP) avec picots en contre-dépouille pour faciliter l'insertion de câbles chauffants
- Au verso : non-tissé porteur (PP)
- convient pour les câbles chauffants de 2-5 mm



// ABSORBE LES CONTRAINTES DE CISAILLEMENT DE LA SOUS-CONSTRUCTION

PLATON FLEXI® ORIGINAL / PLATON FLEXI® HEAT

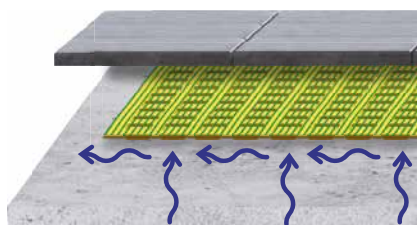
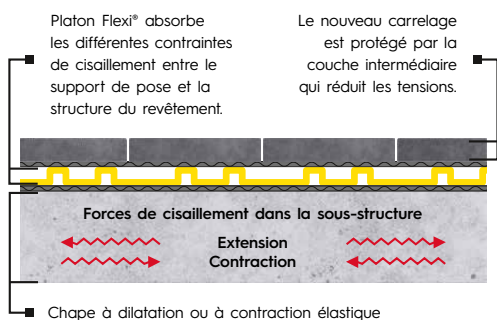

fuma // DEC - NATTE - DÉSOLIDARISATION RENFORCÉE

résistant à l'eau, aux alcalins

Article	Épaisseur en mm	Largeur en m	Longueur en m
FEK 100	1,5	1	25

1 palette : 20 rouleaux de 25 m² (500 m² / palette).

- trame en fibre de verre
- dessous non-tissé avec haute résistance à la compression et à la flexion
- Maille : chacun 3x 2 fils simples

Utilisation et avantage :

- utilisation en cas de pose de carreaux grand format
- sur supports critiques (par ex. rénovation bâtiments anciens)
- fibre de verre assure une protection efficace contre les fissures
- les aspérités en surface assurent une bonne adhérence
- efficacité remarquable assurée avec une faible épaisseur 1,5 mm
- résistant à l'eau, aux alcalins

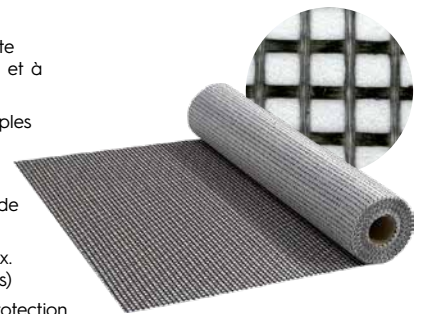
**fuma // DEC - NATTE - DÉSOLIDARISATION**

Article	Épaisseur en mm	Largeur en m	Longueur en m
FDSE 180	0,8	1	50

1 palette : 15 rouleaux de 50 m² (750 m² / palette).

- Compose d'une connexion fibre-polaire spécialement traitée mécaniquement pour une utilisation en intérieur.
- l'isolation phonique aux bruits d'impacts de 10 dB (bas sur ISO 10140)

**fuma // DEC - ISOLATION PHONIQUE AUX BRUITS D'IMPACT SILENCE FSR 17**Couche polymère avec non-tissé spécial sur les deux faces, réduction des bruits d'impact : **17 db**[RETOUR DANS NOTRE GAMME](#)

Article	Épaisseur en mm	Largeur en m	Longueur en m
FSR 17	2,5	1	10

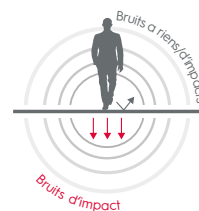
1 palette : 24 rouleaux de 10 m² (240 m² / palette).

« Nos caniveaux de douche ne sont pas seulement fonctionnels, ils attirent aussi l'attention. Ils permettent d'accéder à la douche et sont faciles à nettoyer. »

SASKIA NITSCHÉ

depuis 2009 dans l'équipe fuma-Bautec

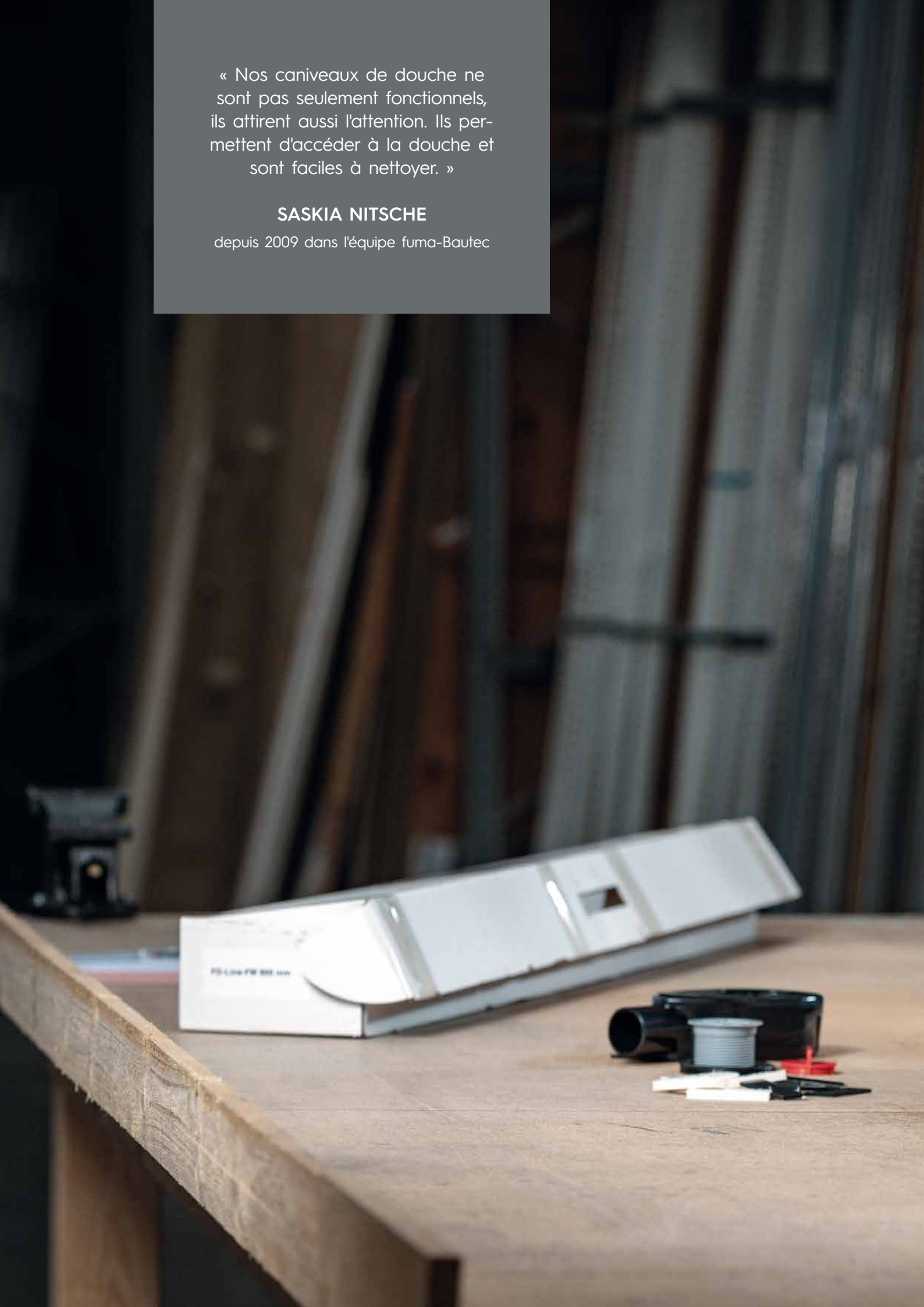



DOUCHE / SALLE DE BAIN

PAGE 128 - 149

fuma // DRAIN - PROFILÉS - PENTE / MUR

Inox 1.4301 / V2A, pour les receveurs de douche à fleur de sol, 2% de pente

Profilé gauche

Longueur en cm	Article	Hauteur (H1) en mm	Hauteur (H2) en mm
98,0	FWA-098-08/LI	8,0	24,0
98,0	FWA-098-10/LI	10,0	24,0
98,0	FWA-098-11/LI	11,0	24,0
148,0	FWA-148-08/LI	8,0	32,0
148,0	FWA-148-10/LI	10,0	32,0
148,0	FWA-148-11/LI	11,0	32,0
200,0	FWA-200-08/LI	8,0	40,0
200,0	FWA-200-10/LI	10,0	40,0
200,0	FWA-200-11/LI	11,0	40,0

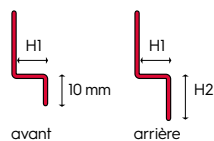

Exécution à **gauche**
(Vue vers l'évacuation de l'eau)



Profilé gauche

Longueur en cm	Article	Hauteur (H1) en mm	Hauteur (H2) en mm
98,0	FWA-098-10/LI-SW	10,0	24,0
98,0	FWA-098-11/LI-SW	11,0	24,0
148,0	FWA-148-10/LI-SW	10,0	32,0
148,0	FWA-148-11/LI-SW	11,0	32,0

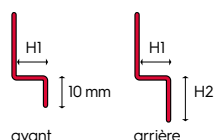

Exécution à **gauche**
(Vue vers l'évacuation de l'eau)



Profilé droite

Longueur en cm	Article	Hauteur (H1) en mm	Hauteur (H2) en mm
98,0	FWA-098-08/RE	8,0	24,0
98,0	FWA-098-10/RE	10,0	24,0
98,0	FWA-098-11/RE	11,0	24,0
148,0	FWA-148-08/RE	8,0	32,0
148,0	FWA-148-10/RE	10,0	32,0
148,0	FWA-148-11/RE	11,0	32,0
200,0	FWA-200-08/RE	8,0	40,0
200,0	FWA-200-10/RE	10,0	40,0
200,0	FWA-200-11/RE	11,0	40,0

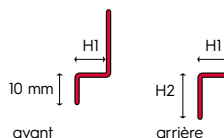

Exécution à **droite**
(Vue vers l'évacuation de l'eau)



Profilé droite

Longueur en cm	Article	Hauteur (H1) en mm	Hauteur (H2) en mm
98,0	FWA-098-10/RE-SW	10,0	24,0
98,0	FWA-098-11/RE-SW	11,0	24,0
148,0	FWA-148-10/RE-SW	10,0	32,0
148,0	FWA-148-11/RE-SW	11,0	32,0

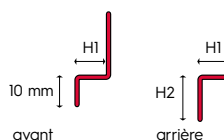

Exécution à **droite**
(Vue vers l'évacuation de l'eau)



fuma // DRAIN - PROFILÉS - PENTE/SOL

Inox 1.4301/V2A, pour les receveurs de douche à fleur de sol, 2 % pente

Profilé gauche

Longueur en cm	Article	Hauteur (H1) en mm	Hauteur (H2) en mm
98,0	FBO-098-08/LI	8,0	24,0
98,0	FBO-098-10/LI	10,0	24,0
98,0	FBO-098-11/LI	11,0	24,0
148,0	FBO-148-08/LI	8,0	32,0
148,0	FBO-148-10/LI	10,0	32,0
148,0	FBO-148-11/LI	11,0	32,0
200,0	FBO-200-10/LI	10,0	40,0
200,0	FBO-200-11/LI	11,0	40,0



brossé



Exécution à **gauche**
(Vue vers l'évacuation de l'eau)

Profilé gauche

Longueur en cm	Article	Hauteur (H1) en mm	Hauteur (H2) en mm
98,0	FBO-098-10/LI-SW	10,0	24,0
98,0	FBO-098-11/LI-SW	11,0	24,0
148,0	FBO-148-10/LI-SW	10,0	32,0
148,0	FBO-148-11/LI-SW	11,0	32,0
200,0	FBO-200-10/LI-SW	10,0	40,0
200,0	FBO-200-11/LI-SW	11,0	40,0

thermolaqué
mat-noir
RAL 9005

Exécution à **gauche**
(Vue vers l'évacuation de l'eau)

Profilé droite

Longueur en cm	Article	Hauteur (H1) en mm	Hauteur (H2) en mm
98,0	FBO-098-08/RE	8,0	24,0
98,0	FBO-098-10/RE	10,0	24,0
98,0	FBO-098-11/RE	11,0	24,0
148,0	FBO-148-08/RE	8,0	32,0
148,0	FBO-148-10/RE	10,0	32,0
148,0	FBO-148-11/RE	11,0	32,0
200,0	FBO-200-10/RE	10,0	40,0
200,0	FBO-200-11/RE	11,0	40,0

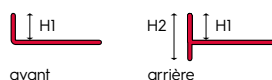

brossé



Exécution à **droite**
(Vue vers l'évacuation de l'eau)

Profilé droite

Longueur en cm	Article	Hauteur (H1) en mm	Hauteur (H2) en mm
98,0	FBO-098-10/RE-SW	10,0	24,0
98,0	FBO-098-11/RE-SW	11,0	24,0
148,0	FBO-148-10/RE-SW	10,0	32,0
148,0	FBO-148-11/RE-SW	11,0	32,0
200,0	FBO-200-10/RE-SW	10,0	40,0
200,0	FBO-200-11/RE-SW	11,0	40,0

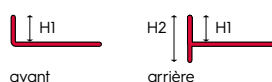
thermolaqué
mat-noir
RAL 9005

Exécution à **droite**
(Vue vers l'évacuation de l'eau)

fuma // DRAIN - PROFILÉS - PENTE/SOL

Inox 1.4301/V2A, pour paroi de douche fixe en verre, 2% pente

Profilé gauche

Longueur en cm	Article	Hauteur (H1) en mm	Hauteur (H2) en mm
100,0	FGLAS-100-11/LI	11,0	25,0
120,0	FGLAS-120-11/LI	11,0	28,0
150,0	FGLAS-150-11/LI	11,0	33,0
200,0	FGLAS-200-11/LI	11,0	40,0

Exécution à **gauche**
(Vue vers l'évacuation de l'eau)**Dimension intérieure** : 13 mm**Profilé gauche**

Longueur en cm	Article	Hauteur (H1) en mm	Hauteur (H2) en mm
100,0	FGLAS-100-11/LI-SW	11,0	25,0
120,0	FGLAS-120-11/LI-SW	11,0	28,0
150,0	FGLAS-150-11/LI-SW	11,0	33,0
200,0	FGLAS-200-11/LI-SW	11,0	40,0

Exécution à **gauche**
(Vue vers l'évacuation de l'eau)**Dimension intérieure** : 13 mm**Profilé droite**

Longueur en cm	Article	Hauteur (H1) en mm	Hauteur (H2) en mm
100,0	FGLAS-100-11/RE	11,0	25,0
120,0	FGLAS-120-11/RE	11,0	28,0
150,0	FGLAS-150-11/RE	11,0	33,0
200,0	FGLAS-200-11/RE	11,0	40,0

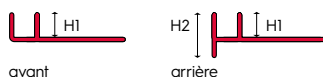
Exécution à **droite**
(Vue vers l'évacuation de l'eau)**Dimension intérieure** : 13 mm**Profilé droite**

Longueur en cm	Article	Hauteur (H1) en mm	Hauteur (H2) en mm
100,0	FGLAS-100-11/RE-SW	11,0	25,0
120,0	FGLAS-120-11/RE-SW	11,0	28,0
150,0	FGLAS-150-11/RE-SW	11,0	33,0
200,0	FGLAS-200-11/RE-SW	11,0	40,0

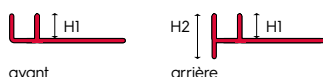
Exécution à **droite**
(Vue vers l'évacuation de l'eau)**Dimension intérieure** : 13 mm**fuma // DRAIN - ANGLES DE MARCHES - PROFILÉS DE PENTE**

Matériau : caoutchouc NBR et PE avec un non-tissé

ADAPTÉ À NOS PROFILÉS DE PENTE

gauche

Article	Hauteur en mm
FABE 3D-20L	20
FABE 3D-28L	28

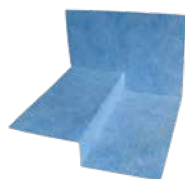
**droite**

Article	Hauteur en mm
FABE 3D-20R	20
FABE 3D-28R	28

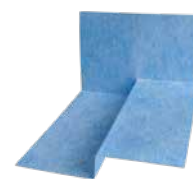
**Longueur embase** : 120 mm**Longueur embase** : 120 mm

Vous trouverez également cet article dans le chapitre S.P.E.C. et désolidarisations à la page 121.

fuma // DRAIN - PROFILÉS - MONO-PENTE

Inox 1.4301/V2A, pour les receveurs de douche à fleur de sol, 2 % pente

Profilé gauche

Longueur en cm	Article	Hauteur (H1) en mm	Hauteur (H2) en mm
98,0	FK2-098/LI	8,00	28,0
148,0	FK2-148/LI	8,00	38,0
198,0	FK2-198/LI	8,00	48,0

L'ailette de 40 mm de large est intégrée dans la surface mono-pente du receveur.

Exécution à **gauche****Profilé droite**

Longueur en cm	Article	Hauteur (H1) en mm	Hauteur (H2) en mm
98,0	FK2-098/RE	8,00	28,0
148,0	FK2-148/RE	8,00	38,0
198,0	FK2-198/RE	8,00	48,0

L'ailette de 40 mm de large est intégrée dans la surface mono-pente du receveur.

Exécution à **droite****fuma // DRAIN - PROFILÉS - FORME DE U**

Inox 1.4301/V2A, pour paroi de douche fixe en verre au sol et/ou mur - sans pente

**Dimension intérieure : 11 mm**

Longueur en cm	Article
220,0	FU-S 1411

Dimension intérieure : 11 mm

Longueur en cm	Article
220,0	FU-B 1411

Dimension intérieure : 11 mm

Longueur en cm	Article
220,0	FU-C 1411-SW

Dimension intérieure : 13 mm

Longueur en cm	Article
220,0	FU-S 1413

Dimension intérieure : 13 mm

Longueur en cm	Article
220,0	FU-B 1413

Dimension intérieure : 13 mm

Longueur en cm	Article
220,0	FU-C 1413-SW

Dimension intérieure 11 mm :Vue en coupe
(dimensions externes) :
14 x 14 x 14 mm**Dimension intérieure 13 mm :**Vue en coupe
(dimensions externes) :
14 x 16 x 14 mm

Épaisseur : 1,5 mm

brossé



brillant

thermolaqué
mat-noir
RAL 9005

fuma // DRAIN - PROFILÉS - FORME DE U

Inox 1.4301 / V2A, pour cloisons feuille de verre (12 mm) pour la zone sol / mur - sans pente

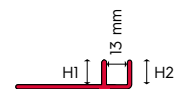

Dimension intérieure : 13 mm

Longueur en cm	Article	Hauteur (H1) en mm	Hauteur (H2) en mm
220,0	FGLAS-220-20	20,0	20,0

brossé



Dimension intérieure : 13 mm

Longueur en cm	Article	Hauteur (H1) en mm	Hauteur (H2) en mm
220,0	FGLAS-220-20-SW	20,0	20,0

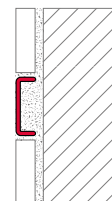
thermolaqué
mat-noir
RAL 9005**fuma // DRAIN - PROFILÉS - MURAUX DÉCO**

Inox 1.4301 / V2A, pour un raccordement propre aux profilés FWA et FBO - sans pente

Largeur : 24 mm

Longueur en cm	Article
125,0	FDES 240-125

Largeur : 32 mm

Longueur en cm	Article
125,0	FDES 320-125

Largeur : 40 mm

Longueur en cm	Article
125,0	FDES 400-125

brossé



Largeur : 24 mm

Longueur en cm	Article
125,0	FDEC 240-125-SW

Largeur : 32 mm

Longueur en cm	Article
125,0	FDEC 320-125-SW

Largeur : 40 mm

Longueur en cm	Article
125,0	FDEC 400-125-SW

thermolaqué
mat-noir
RAL 9005



fuma // DRAIN - CANIVEAUX - DOUCHE FD-LINE KIT COMPLET

Inox brossé

Longueur en mm	Article
600	FD-LINE-FM-600
700	FD-LINE-FM-700
800	FD-LINE-FM-800
900	FD-LINE-FM-900
1.000	FD-LINE-FM-1000
1.200	FD-LINE-FM-1200

**// DESCRIPTIF**

- Kit complet prêt à l'emploi jusqu'à une dimension visible de 1.200 mm
- Corps de caniveau réglables en hauteur
- Grille en Inox et réversible à carreler
- recouvrement avec finition brossée
- **Épaisseur d'encastrement y compris siphon** : à partir de 70 mm
- **Largeur grille** : 77 mm
- **Siphon** : ABS, très résistant aux chocs
- **Bride d'étanchéité** : pré-assemblée en usine
- **Épaisseur carreau** : 6 - 18 mm
- **Siphon DN 40** / Hauteur garde d'eau : 28 mm
- Idéal pour la rénovation avec une faible hauteur d'encastrement**

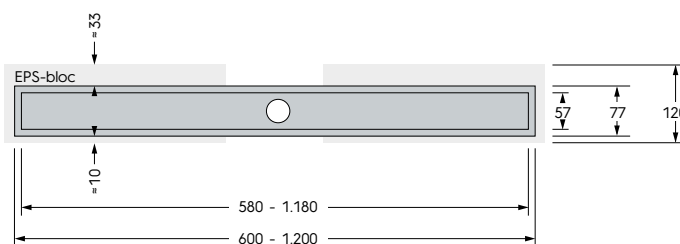
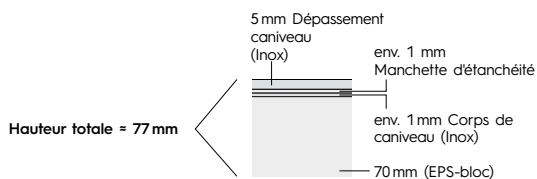
**// POSSIBILITÉS D'ENCASTREMENT****// DÉBIT****fuma // DRAIN - KIT SIPHON HORIZONTAL DN 50**

accessoires de montage inclus

Article
FD-LINE-FM-DN50-horizontale

// DESCRIPTIF

Kit composé d'un écoulement horizontal DN 50 et de 2 rehausses EPS pour compenser la hauteur d'encastrement.

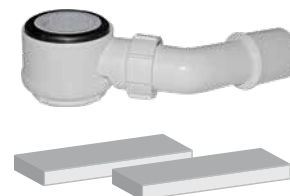
// DÉBIT**fuma // DRAIN - SIPHON VERTICAL DN 50**

accessoires de montage inclus

Article
FD-LINE-FM-DN50-vertical

// DÉBIT

fuma // DRAIN – CANIVEAUX – DOUCHE EASY DRAIN BASIC STEPS

Inox brossé

Longueur en mm	Article
500	BD-50-Steps
600	BD-60-Steps
700	BD-70-Steps
800	BD-80-Steps
900	BD-90-Steps
1.000	BD-100-Steps
1.200	BD-120-Steps

**// DESCRIPTIF**

- Largeur grille : 68 mm
- Épaisseur d'encastrement y compris siphon : à partir de 68 mm
- Siphon : ABS, très résistant aux chocs
- Bride d'étanchéité pré-assemblée en usine
- Épaisseur carreau : 7 - 18 mm
- Siphon DN 40 / Hauteur garde d'eau : 28 mm
- Siphon DN 50 / Hauteur garde d'eau : 50 mm

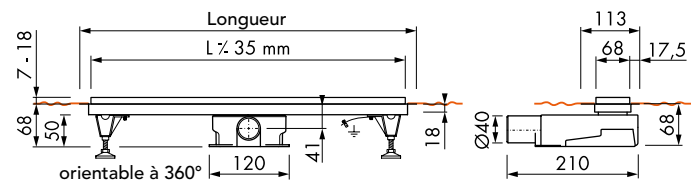
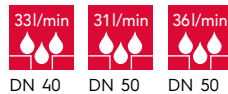
**// POSSIBILITÉS D'ENCASTREMENT****// DÉBIT****10 ANS GARANTIE**

technologie WPS - membrane d'étanchéité prémontée

fuma // DRAIN – EASY DRAIN SIPHON VERTICAL DN 50

convient également à caniveau de douche Easy Drain Basic Steps

Article
EDM2-O

// DESCRIPTIF

- Siphon : ABS, très résistant aux chocs
- Siphon DN 50

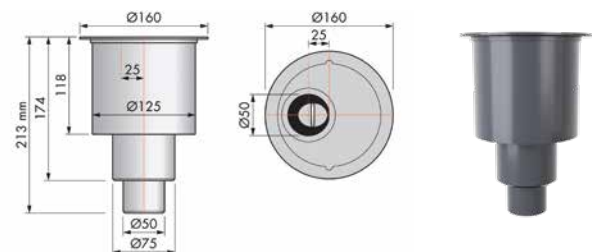
// DÉBIT**10 ANS GARANTIE**

technologie WPS - membrane d'étanchéité prémontée

fuma // DRAIN - CANIVEAUX - DOUCHE EASY DRAIN FR-LINE

Inox brossé

Longueur en mm	Article
700	FR-LINE-700-S
800	FR-LINE-800-S
900	FR-LINE-900-S
1.000	FR-LINE-1000-S
1.200	FR-LINE-1200-S

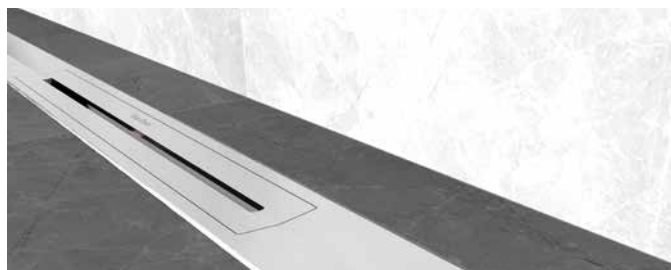

fuma // DRAIN - CANIVEAUX - DOUCHE EASY DRAIN FR-LINE

Inox poli

Longueur en mm	Article
700	FR-LINE-700-P
800	FR-LINE-800-P
900	FR-LINE-900-P
1.000	FR-LINE-1000-P
1.200	FR-LINE-1200-P



INFORMATIONS GÉNÉRALES POUR EASY DRAIN FR-LINE

// DESCRIPTIF

- **Largeur grille :**
50 mm
- **Hauteur garde d'eau :**
28 et 50 mm
- **Débit :**
DN 40 : 28 l / min (28 mm)
DN 50 : 33 l / min (50 mm)
- **Épaisseur d'encastrement y compris siphon :**
69 / 85 mm
- **Siphon :**
orientable, réglable
- **Sortie évacuation :**
horizontale
- **Bride d'étanchéité :**
pré-assemblée en usine
- **Épaisseur carreau :**
7 - 18 mm

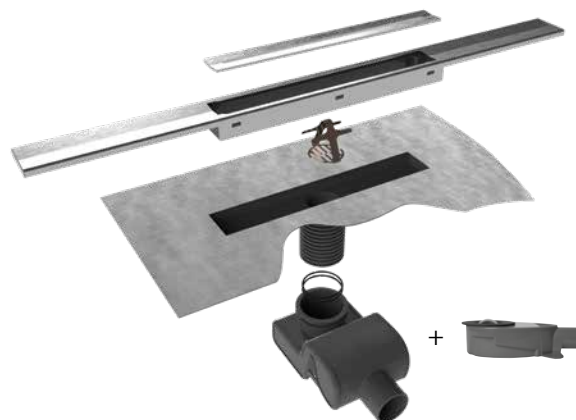

// HAUTEUR GARDE D'EAU 28 MM

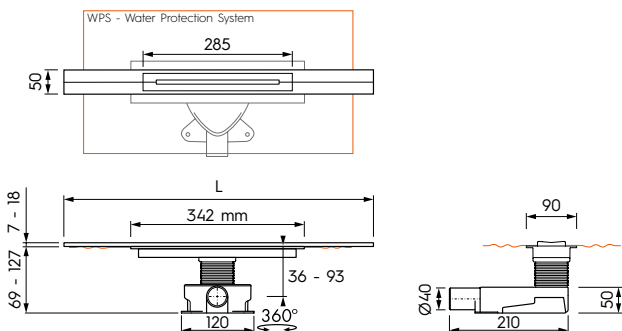

// HAUTEUR GARDE D'EAU 50 MM

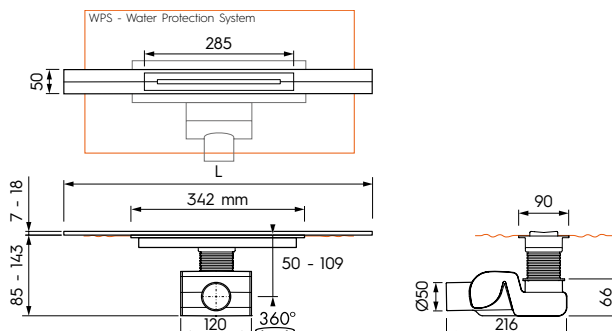

// POSSIBILITÉS D'ENCASTREMENT



// DÉBIT



DN 40 DN 50

10 ANS
GARANTIE

technologie WPS - membrane d'étanchéité prémontée

fuma // DRAIN – CANIVEAUX – DOUCHE EASY DRAIN FR-LINE WALL

Inox brossé

Longueur en mm	Article
700	FR-LINE-700-SW
800	FR-LINE-800-SW
900	FR-LINE-900-SW
1.000	FR-LINE-1000-SW
1.200	FR-LINE-1200-SW

**fuma // DRAIN – CANIVEAUX – DOUCHE EASY DRAIN FR-LINE**

Inox poli

Longueur en mm	Article
700	FR-LINE-700-PW
800	FR-LINE-800-PW
900	FR-LINE-900-PW
1.000	FR-LINE-1000-PW
1.200	FR-LINE-1200-PW



INFORMATIONS GÉNÉRALES POUR EASY DRAIN FR-LINE WALL

// DESCRIPTIF

- **Largeur grille :**
50 mm
- **Hauteur garde d'eau :**
28 et 50 mm
- **Débit :**
DN 40 : 28 l / min (28 mm)
DN 50 : 33 l / min (50 mm)
- **Épaisseur d'encastrement y compris siphon :**
69 / 85 mm
- **Siphon :**
orientable, réglable
- **Sortie évacuation :**
horizontale
- **Bride d'étanchéité :**
pré-assemblée en usine
- **Épaisseur carreau :**
7 - 18 mm

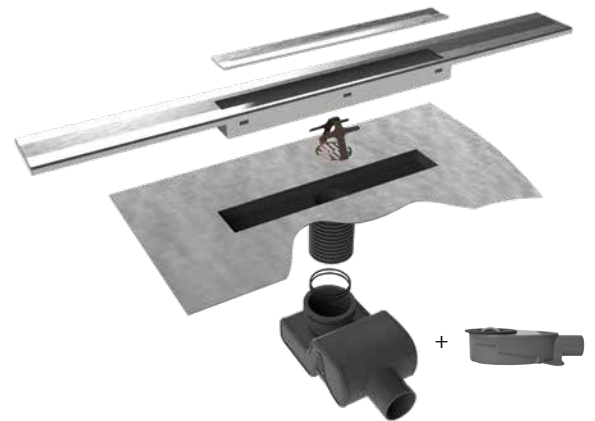

// HAUTEUR GARDE D'EAU 28 MM

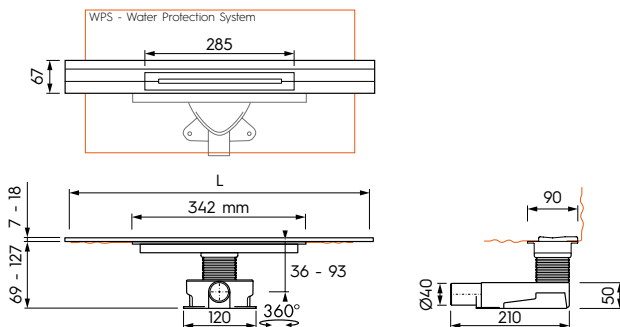

// HAUTEUR GARDE D'EAU 50 MM

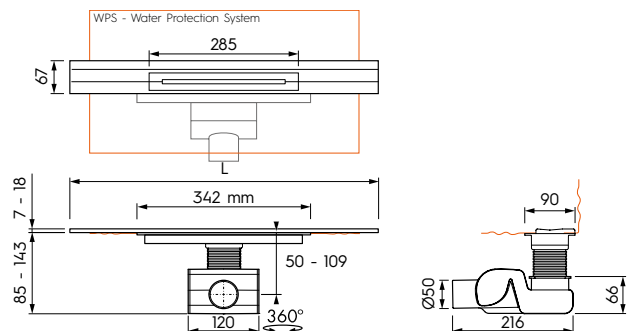

// POSSIBILITÉS D'ENCASTREMENT

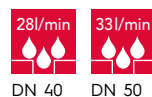

// DÉBIT

**10 ANS GARANTIE**

technologie WPS - membrane d'étanchéité prémontée

fuma // DRAIN - KITS SIPHON - SOL FD-VARIO

avec platine d'étanchéité et grille Inox incluse

Dimension en cm	Article
10 x 10	FD-Vario 100/40
15 x 15	FD-Vario 150/40



Grille



Platine d'étanchéité

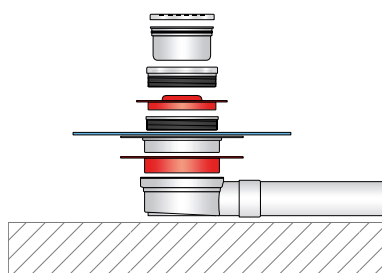

Corps du siphon

**// DESCRIPTIF**

- Siphon de sol avec système d'étanchéité, y compris platine
- inclus unité de vidange et grille
- Hauteur garde d'eau : 25 mm
- Hauteur encastrement : 53 mm
- Réglables en hauteur : 7 - 17 mm
- Sortie évacuation : horizontale
- Sortie tuyau d'évacuation : DN 40
- Débit : basé sur DIN EN 1253

fuma // DRAIN - KITS SIPHON - SOL AQUA DRAIN

avec grille Inox incluse

Dimension en cm	Article
10 x 10	AquaW-10x10-MSI6
15 x 15	AquaW-15x15-MSI6

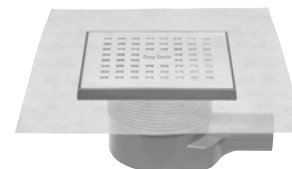

technologie WPS - membrane d'étanchéité prémontée

10 ANS GARANTIE**// DESCRIPTIF**

- Kit complet et grille comprise
- Épaisseur carreau : 8 - 18 mm
- Connexion : horizontale
- Sortie évacuation DN 40 / Hauteur garde d'eau variable : 50 - 25 mm

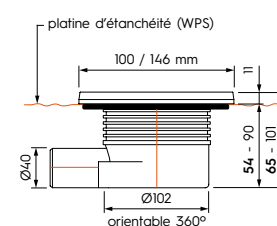
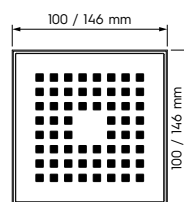
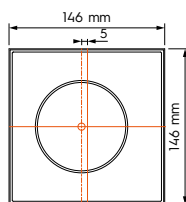
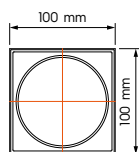

fuma // DRAIN – KITS SIPHON – SOL AQUA DRAIN

avec grille à carreler incluse

Dimension en cm	Article
10 x 10	AquaW-10x10-MSI6-T
15 x 15	AquaW-15x15-MSI6-T



technologie WPS - membrane d'étanchéité prémontée

10 ANS GARANTIE



// DESCRIPTIF

- Kit complet et grille comprise
- Épaisseur carreau : 8 - 18 mm
- Connexion : horizontale
- Sortie évacuation DN 40 / Hauteur garde d'eau variable : 50 - 25 mm

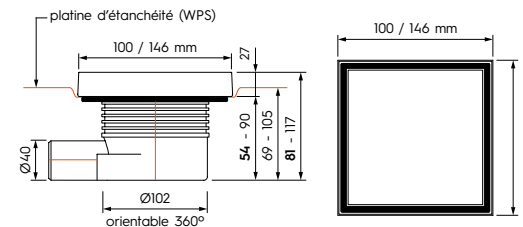

fuma // DRAIN – EMBASE DE SIPHON

Sortie **horizontale** de diam. 50 mm

Article
EDMSI



technologie WPS - membrane d'étanchéité prémontée

10 ANS GARANTIE



// DESCRIPTIF

- Sortie évacuation DN 50 / Hauteur garde d'eau : 30 mm
- Sortie évacuation DN 50 / Hauteur garde d'eau : 35 mm
- Sortie évacuation DN 50 / Hauteur garde d'eau : 50 mm

// DÉBIT

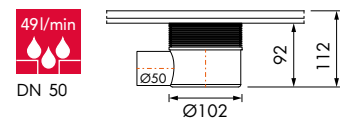
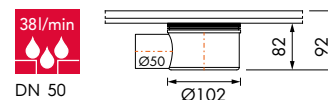
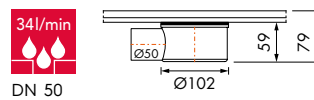

fuma // DRAIN – EMBASE DE SIPHON

Sortie **verticale** de diam. 50 mm

Article
EDMSI 3



technologie WPS - membrane d'étanchéité prémontée

10 ANS GARANTIE



// DESCRIPTIF

- Sortie évacuation DN 50 / Hauteur garde d'eau : 35 mm
- Sortie évacuation DN 50 / Hauteur garde d'eau : 50 mm
- Sortie évacuation DN 50 / Hauteur garde d'eau : 70 mm

// DÉBIT

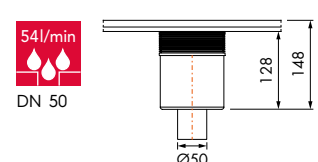
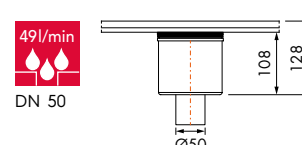
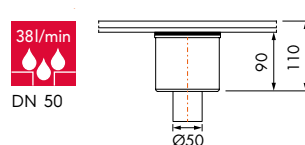

fuma // DRAIN - RECEVEURS - DOUCHE F-BED

Écoulement centré ou décentré / Siphon à sortie verticale ou horizontale

Écoulement centré, siphon à sortie horizontale

A x B x Hauteur en mm	Article	C1 / C2 Axe siphon vers bord en mm	Hauteur encastrement en mm
900 x 900 x 45	F-BED 90/90ZW	450/450	120
1000 x 1000 x 50	F-BED 100/100ZW	500/500	120
1200 x 900 x 50	F-BED 120/90ZW	600/450	120
1200 x 1200 x 50	F-BED 120/120ZW	600/600	120
1500 x 900 x 50	F-BED 150/90ZW	750/450	125
1500 x 1500 x 50	F-BED 150/150ZW	750/750	125
1800 x 900 x 50	F-BED 180/90ZW	900/450	120

→ Siphon centré, sortie horizontale, DN 50, 42 l/min.

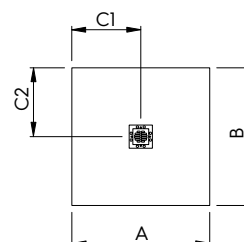

Écoulement décentré, siphon à sortie horizontale

A x B x Hauteur en mm	Article	C1 / C2 Axe siphon vers bord en mm	Hauteur encastrement en mm
900 x 900 x 45	F-BED 90/90DW	250/250	115
1000 x 1000 x 50	F-BED 100/100DW	250/250	120
1200 x 1200 x 50	F-BED 120/120DW	250/250	120

→ Siphon décentré, sortie horizontale, DN 50, 42 l/min.

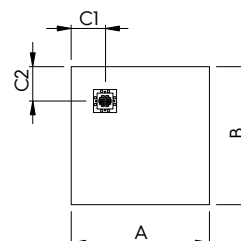

Écoulement centré, siphon à sortie verticale

A x B x Hauteur en mm	Article	C1 / C2 Axe siphon vers bord en mm	Hauteur encastrement en mm
900 x 900 x 45	F-BED 90/90ZS	450/450	45
1000 x 1000 x 50	F-BED 100/100ZS	500/500	50
1200 x 900 x 50	F-BED 120/90ZS	600/450	50
1200 x 1200 x 50	F-BED 120/120ZS	600/600	50
1500 x 900 x 50	F-BED 150/90ZS	750/450	50
1500 x 1500 x 50	F-BED 150/150ZS	750/750	50
1800 x 900 x 50	F-BED 180/90ZS	900/450	50

→ Siphon centré, sortie verticale, DN 50, 60 l/min.

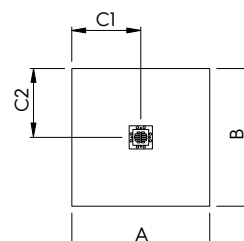

Écoulement décentré, siphon à sortie verticale

A x B x Hauteur en mm	Article	C1 / C2 Axe siphon vers bord en mm	Hauteur encastrement en mm
900 x 900 x 45	F-BED 90/90DS	250/250	45
1000 x 1000 x 50	F-BED 100/100DS	250/250	45
1200 x 1200 x 50	F-BED 120/120DS	250/250	50

→ Siphon décentré, sortie verticale, DN 50, 60 l/min.

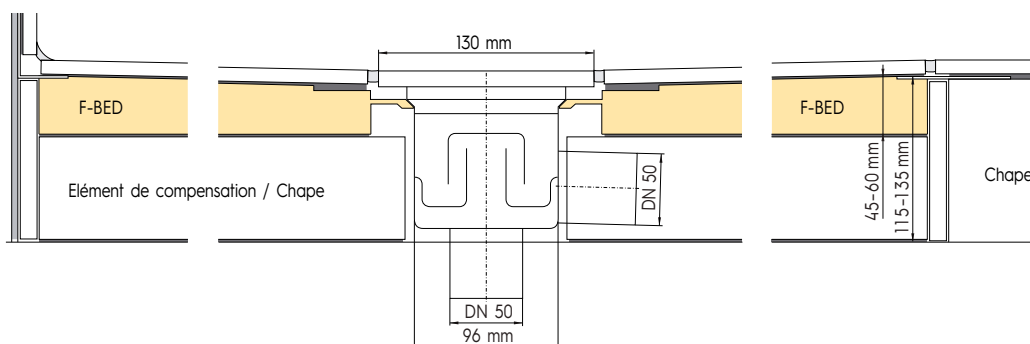
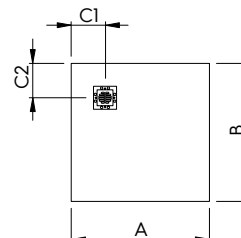

// DESCRIPTIF

- Système receveur de douche en mousse dure « prêt-à-carreler » avec des formes de pente intégrées d'environ 2,5%, platine d'évacuation centrée ou décentrée étanchéifiée en usine avec siphon de sol à sortie verticale ou horizontale.
- Support répondant à la norme DIN 18534-1 recouvert d'une étanchéité liquide selon la norme DIN 18534-3 ; jusqu'à la classe d'exposition à l'eau W3-I.
- **Evacuation horizontale, Débit : 42 l / min.**
- **Evacuation verticale, Débit : 60 l / min.**
- **Diamètre sortie de raccordement DN 50, Hauteur garde d'eau 50 mm** selon DIN EN 274
- En tenant compte de la géométrie et de la hauteur d'installation, le système receveur de douche peut être raccourci tout autour par le poseur.
- En utilisant un carrelage céramique de dimensions minimales de 100 x 100 mm, on obtient une stabilité suffisante de la surface du receveur ainsi praticable avec des fauteuils roulants.
- En utilisant une revêtement céramique de dimensions minimales de 50 x 50 mm et avec l'incorporation supplémentaire d'une trame de verre FP 330 (se référer à la page 99) dans le lit de colle à carrelage, on obtient une stabilité suffisante de la surface du receveur ainsi praticable avec des fauteuils roulants.
- Dimensions spéciales sur-mesure possibles, nous consulter.

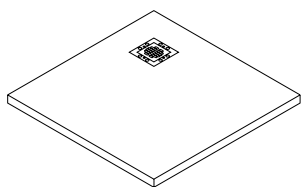
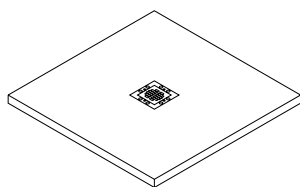

fuma // WALL - TABLETTES - ANGLE

Inox 1.4301 / V2A, à carreler, rectangulaires étroites / larges

Profondeur : 115 mm

Largeur x Profondeur en mm	Article
300 x 115	FB-RA 300S
400 x 115	FB-RA 400S

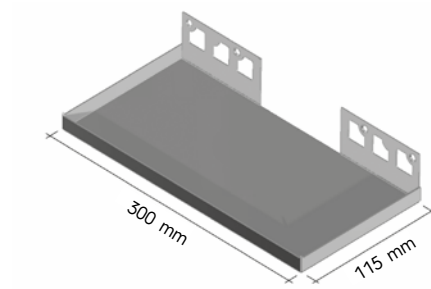

Profondeur : 150 mm

Largeur x Profondeur en mm	Article
300 x 150	FB-RA 300B
400 x 150	FB-RA 400B

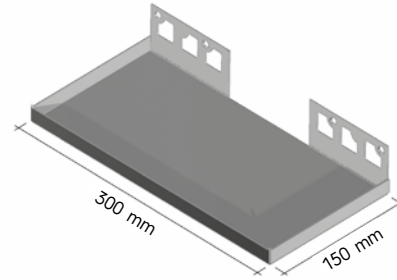
**fuma // WALL - TABLETTES - ANGLE**

Inox 1.4301 / V2A, à carreler, triangulaires, isocèle

Largeur en mm	Longueur embase en mm	Article
240	170	FB-EA 170
275	195	FB-EA 195
310	220	FB-EA 220
345	245	FB-EA 245
380	270	FB-EA 270

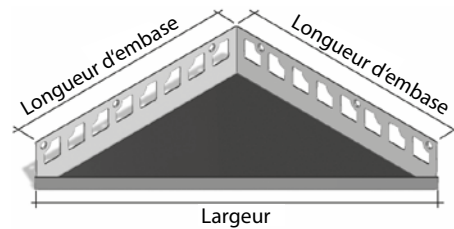

fuma // WALL - TABLETTES - ANGLE

Inox 1.4301/V2A, à carreler, forme trapèze, asymétrique

Base courte à gauche

Article
FB-EA 440L

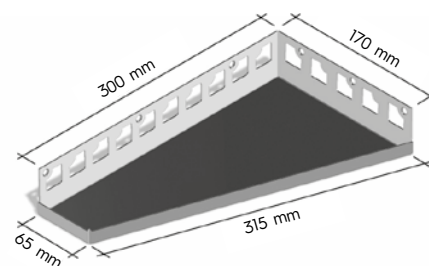

Base courte à droite

Article
FB-EA 430R

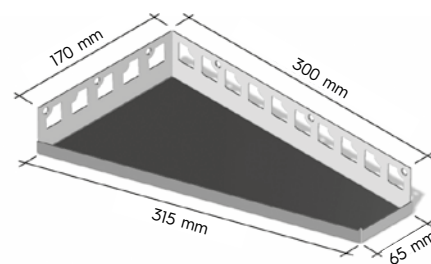
**fuma // WALL - TABLETTES - ANGLE**

Inox 1.4301/V2A, à carreler, forme diamant

Article
FB-EA 200T

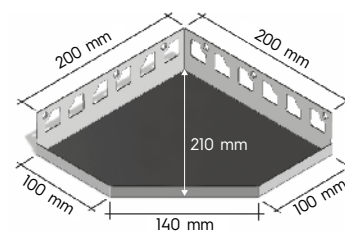

fuma // WALL - TABLETTES - ANGLE

Inox 1.4301/V2A, triangulaire, isocèle, Line-Design - montage ultérieur possible, épaisseur : 1,5 mm

brossé

Largeur en mm	Longueur embase en mm	Article
280	200	FB-Line 280-S

brossé

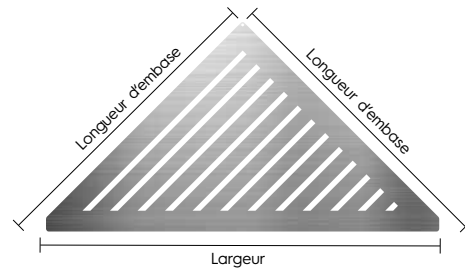

blanc mat RAL 9003

Largeur en mm	Longueur embase en mm	Article
280	200	FB-Line 280-BW

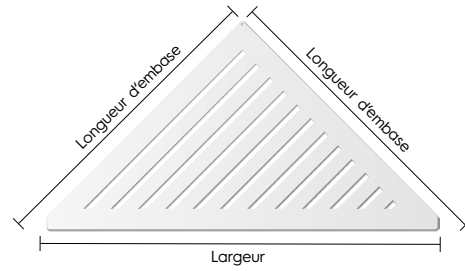
blanc mat
RAL 9003

noir mat RAL 9005

Largeur en mm	Longueur embase en mm	Article
280	200	FB-Line 280-SW

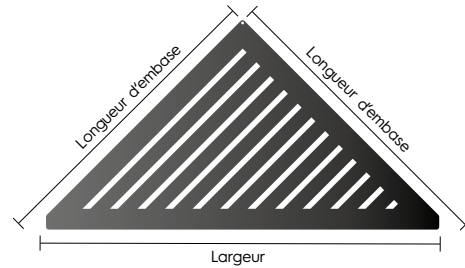
noir mat
RAL 9005**fuma // WALL - TABLETTES - ANGLE**

Inox 1.4301/V2A, forme diamant, Line-Design - montage ultérieur possible, épaisseur : 1,5 mm

brossé

Article
FB-Line 145-S

brossé

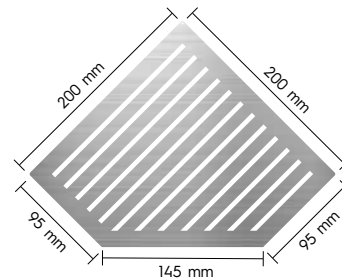

blanc mat RAL 9003

Article
FB-Line 145-BW

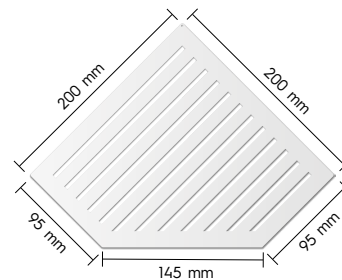
blanc mat
RAL 9003

noir mat RAL 9005

Article
FB-Line 145-SW

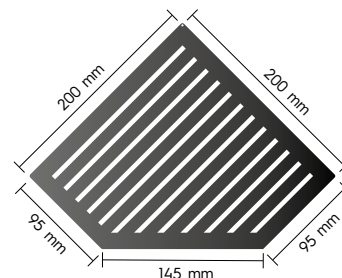
noir mat
RAL 9005

fuma // WALL - TABLETTES - ANGLE

Inox 1.4301/V2A, triangulaire, isocèle, Wave-Design - montage ultérieur possible, épaisseur : 1,5 mm

brossé

Largeur en mm	Longueur embase en mm	Article
280	200	FB-Wave 280-S

brossé

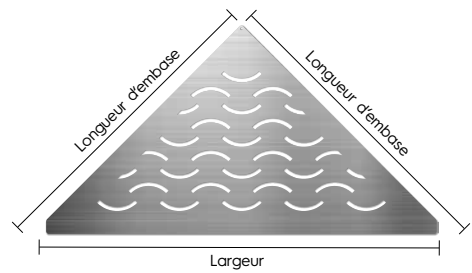

blanc mat RAL 9003

Largeur en mm	Longueur embase en mm	Article
280	200	FB-Wave 280-BW

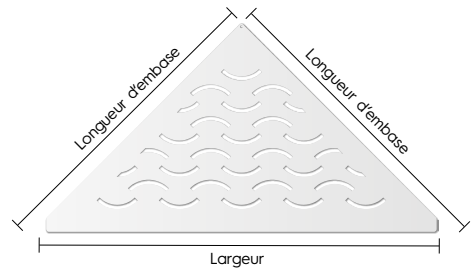
blanc mat
RAL 9003

noir mat RAL 9005

Largeur en mm	Longueur embase en mm	Article
280	200	FB-Wave 280-SW

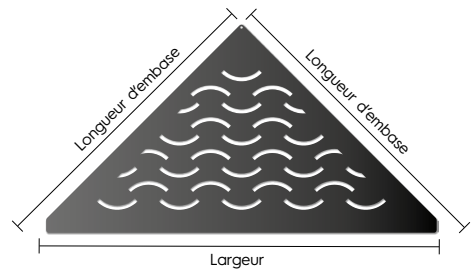
noir mat
RAL 9005**fuma // WALL - TABLETTES - ANGLE**

Inox 1.4301/V2A, forme diamant, Wave-Design - montage ultérieur possible, épaisseur : 1,5 mm

brossé

Article
FB-Wave 145-S

brossé

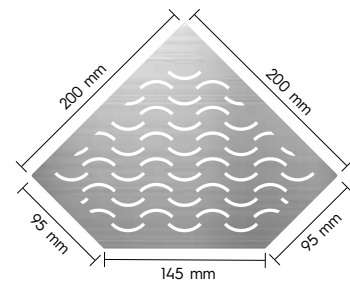

blanc mat RAL 9003

Article
FB-Wave 145-BW

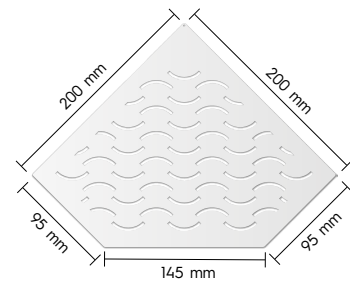
blanc mat
RAL 9003

noir mat RAL 9005

Article
FB-Wave 145-SW

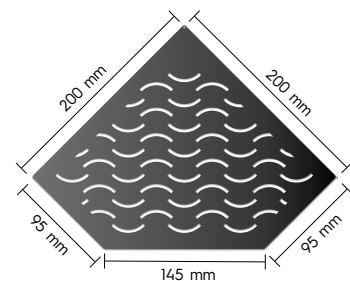
noir mat
RAL 9005

fuma // WALL - TABLETTES - ANGLEInox 1.4301 / V2A, à carreler, triangulaire, **isocèle, chant droit** - montage ultérieur possible

Hypothénuse chant droit

Largeur en mm	Longueur embase en mm	Article
310	220	FB-W 220
355	250	FB-W 250
395	280	FB-W 280

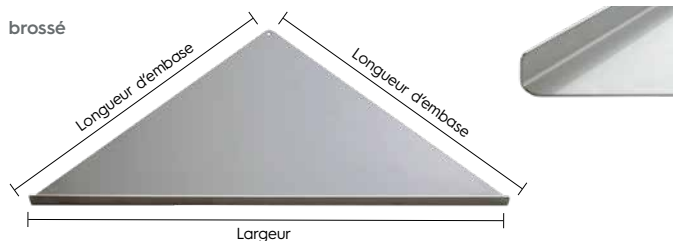
**fuma // WALL - TABLETTES - ANGLE**Inox 1.4301 / V2A, à carreler, triangulaire, **isocèle, Quadro - finition** - montage ultérieur possible

Quadro - finition

Largeur en mm	Longueur embase en mm	Article
310	220	FB-Q 220
355	250	FB-Q 250
395	280	FB-Q 280

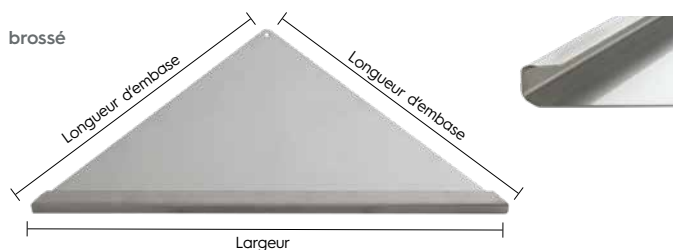
**fuma // WALL - TABLETTES - ANGLE**Inox 1.4301 / V2A, triangulaire, isocèle, **Design Vintage** - montage ultérieur possible

brossé

Largeur en mm	Longueur embase en mm	Article
340	240	FB-MFA-240 VINTAGE

Inclut un crochet pour le gant de toilette ou la raclette de douche, etc.

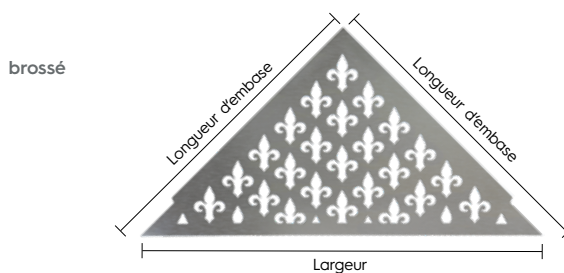
**fuma // WALL - TABLETTES - ANGLE**Inox 1.4301 / V2A, triangulaire, isocèle, **Design Classic** - montage ultérieur possible

brossé

Largeur en mm	Longueur embase en mm	Article
340	240	FB-MFA-240-CLASSIC

Inclut un crochet pour le gant de toilette ou la raclette de douche, etc.

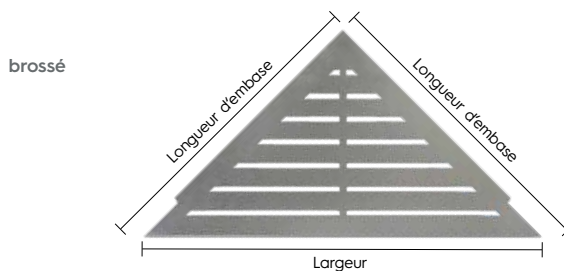

fuma // WALL - NICHES - À ENCASTRER

Inox 1.4301/V2A, brossé / blanc mat / noir mat en 3 dimensions différentes

brossé

Dimensions en mm	Article
150 x 300 x 100	Niche NES 1530
300 x 300 x 100	Niche NES 3030
600 x 300 x 100	Niche NES 6030

brossé



blanc mat RAL 9003

Dimensions en mm	Article
150 x 300 x 100	Niche NE-BW 1530
300 x 300 x 100	Niche NE-BW 3030
600 x 300 x 100	Niche NE-BW 6030

blanc mat
RAL 9003

noir mat RAL 9005

Dimensions en mm	Article
150 x 300 x 100	Niche NE-SW 1530
300 x 300 x 100	Niche NE-SW 3030
600 x 300 x 100	Niche NE-SW 6030

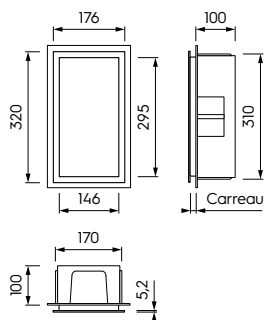
noir mat
RAL 9005

Niche 150 x 300 x 100 mm

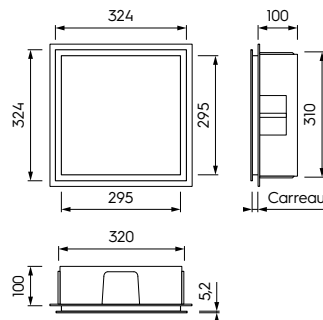

Niche 300 x 300 x 100 mm

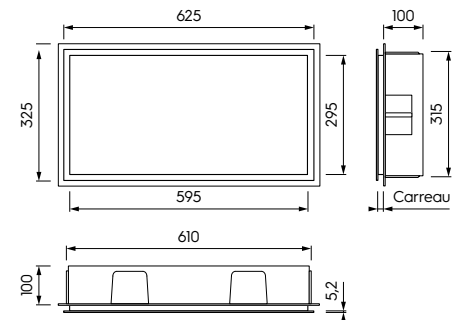

Niche 600 x 300 x 100 mm

// DESCRIPTIF

- Espace de rangement parfait et élégant
- Objet design moderne et atypique - pas seulement dans la salle de bain
- plus de montage inutile de paniers de douche, etc.
- Matériau de qualité supérieure
- inoxydable et étanche à l'eau
- Nettoyage facile
- Montage facile dans la zone de construction humide et sèche - s'adapte à toutes les épaisseurs de carreaux (avantage par rapport aux niches avec rebord pour le carrelage)
- Élément de gros œuvre et kit d'étanchéité inclus (kit d'étanchéité auto-adhésif, largeur 120 mm)



PANNEAUX DE CONSTRUCTION

PAGE 150 - 153





« Les panneaux de construction sont de véritables multitalents ! Ils rendent les murs et les sols non seulement plats, mais aussi étanches et isolent du froid et du bruit. De plus, ils sont faciles à mettre en œuvre et permettent de gagner du temps dans de nombreux projets de construction. »

GENTIAN BALA

depuis 2013 dans l'équipe fuma-Bautec

fuma // CON - PANNEAUX DE CONSTRUCTION

en polystyrène extrudé - XPS

Épaisseur en mm	Dimensions en mm	Article	Pièces par palette	m ² palette
4,0	1300 x 600	FWES 13060/4	140	109,20
6,0	1300 x 600	FWES 13060/6	140	109,20
10,0	1300 x 600	FWES 13060/10	100	78,00
10,0	2600 x 600	FWES 26060/10	50	78,00
12,5	2600 x 600	FWES 26060/12	50	78,00
20,0	2600 x 600	FWES 26060/20	50	78,00
30,0	2600 x 600	FWES 26060/30	36	56,16
40,0	2600 x 600	FWES 26060/40	36	56,16
50,0	2600 x 600	FWES 26060/50	26	40,56
60,0	2600 x 600	FWES 26060/60	18	28,08



Prix transport en sus, nous consulter.

// DESCRIPTIF

- 100% résistant à l'eau
- multifonctionnel
- Adhérence optimale de la colle
- mise en oeuvre facile
- méger
- très isolant
- plan & rigide
- résistant au gel
- haute résistance à la compression
- sans CFC

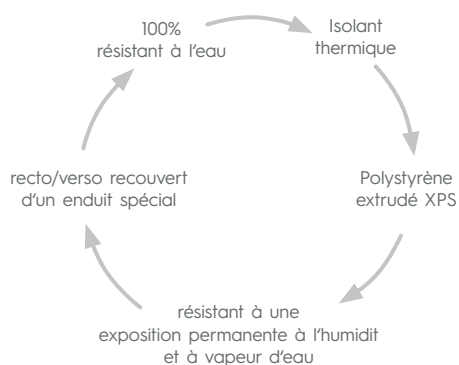

fuma // CON - ELÉMENTS D'ANGLE

en polystyrène extrudé

Dimensions en cm	Épaisseur en mm	Article	Pièces par palette	Longueur en cm
15 x 15	20,0	FWES 1515/20	60	260,0
20 x 20	20,0	FWES 2020/20	40	260,0
30 x 30	20,0	FWES 3030/20	40	260,0
40 x 20	20,0	FWES 4020/20	40	260,0

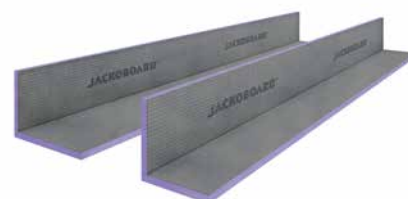

Prix transport en sus, nous consulter.

// DESCRIPTIF

- Éléments de montage conçus pour habiller les angles et cacher les tuyaux
- Recto / verso recouverts d'un enduit spécial
- Appliquer directement un revêtement céramique ou un enduit de finition

fuma // CON - ACCESSOIRES POUR PANNEAUX DE CONSTRUCTION ET ELÉMENTS D'ANGLE

CHEVILLES À FRAPPER

acier galvanisé,
5 pièces/m², diamètre de
perçement 8 mm

Longueur en mm	Article
50	FMD 50
80	FMD 80
110	FMD 110
140	FMD 140



RONDELLES DE FIXATION

pour la fixation des
panneaux de construction
FWES

Diamètre en mm	Article
36 / 5,5	FDT-V2A

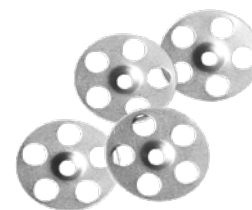

TRAME EN FIBRE DE VERRE

autoadhésif

Largeur en cm	Article
15	FAR 150/20



Longueur rouleau : 20 m

fuma // CON - TREILLIS - FIBRE DE VERRE / POUR RENFORT

Treillis en fibre de verre FG 165

Article	Destination	Utilisation	Gramme / m ²	Mailles en mm	Longueur rouleau en m
FG 165	VWS	Intérieur + Extérieur	165	4 x 4	50

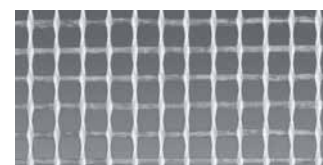

Treillis en fibre de verre pour renfort FP 330

Article	Destination	Utilisation	Gramme / m ²	Mailles en mm	Longueur rouleau en m
FP 330	Treillis de renfort	Intérieur + Extérieur	330	6 x 5	25

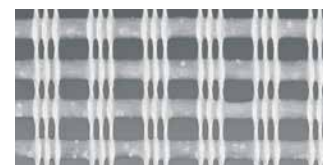



TAMPONS DE REGARD / CADRES À COLLER /
PORTES D'INSPECTION

PAGE 154 - 161



« Les tampons de regarde servent à couvrir les ouvertures dans le sol pour les conduites et les puits souterrains. Ils assurent un accès sûr à ces installations lors des travaux de maintenance et empêchent en même temps la pénétration de corps étrangers. »

**GENTIAN BALA &
HEIKO BECK**

depuis 2013 dans l'équipe fuma-Bautec

fuma // COVER – TAMPONS DE REGARD SED

Inox 1.4301 / V2A

Article	Dimensions passage (env. cm) c x d	Dimensions externes (env. cm) A x B	Poids non rempli (env.) en kg
SED 22	20 x 20	33,5 x 33,5	6
SED 33	30 x 30	43,5 x 43,5	9
SED 44	40 x 40	53,5 x 53,5	13
SED 55	50 x 50	63,5 x 63,5	17
SED 64	60 x 40	73,5 x 53,5	16
SED 66	60 x 60	73,5 x 73,5	20
SED 86	80 x 60	93,5 x 73,5	24
SED 88	80 x 80	93,5 x 93,5	30
SED 106	100 x 60	113,5 x 73,5	29
SED 108	100 x 80	113,5 x 93,5	33
SED 110	100 x 100	113,5 x 113,5	40



// DESCRIPTIF

- **Charges admissibles** : Essai de charge 125 kN avec remplissage du tampon à 100% béton.
- **Matière** : Inox Nr. 1.4301. Après soudage, trempé à plein-bain.
- **Propriétés** : Tampon de regard étanche aux odeurs-eaux et usiné avec une exécution précise. Particulièrement facile à ouvrir grâce à la conception conique. Pratiquement invisible une fois installé. Joint spécial résistant aux produits chimiques.
- **Ouverture avec Lift Système** : Chaque tampon de regard type SED Inox est livré avec un ensemble de clés de serrage-levage et une notice détaillée de mise en oeuvre. L'astuce d'ouverture : Utiliser les clés de levage en les vissant et tirer tout simplement pour soulever le couvercle.
- **Domaines d'application** : Pour les regards à l'intérieur du bâtiment et dans la zone du parvis, où un accent particulier est mis sur la plus haute qualité et / ou où la matière en acier inoxydable est indispensable pour des raisons d'hygiène. Exemple : dans l'industrie alimentaire, les usines de transformation de la viande, les laiteries, les piscines, les hôpitaux, etc.
- **Installation** : L'installation doit être effectuée de manière professionnelle selon nos instructions d'installation. Pour les modèles étanches, un soin tout particulier doit être apporté sur le chantier au niveau du raccord périphérique extérieur du cadre tampon, ainsi qu'au remplissage du couvercle avec du béton imperméable.



Exemple d'utilisation dans l'industrie agro-alimentaire.

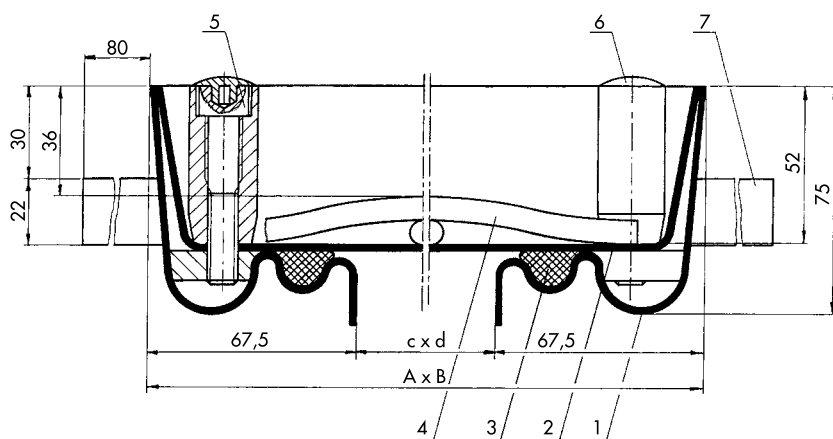

- 1 Cadre
- 2 Couvercle
- 3 Joint
- 4 Renforcement
- 5 Vis Allen 6 pans
- 6 Capuchon
- 7 Ancre

fuma // COVER – TAMPONS DE REGARD SSV

Acier galvanisé

Article	Dimensions passage (env. cm) c x d	Dimensions externes (env. cm) A x B	Poids non rempli (env.) en kg
SSV 33	30 x 30	43,5 x 43,5	10
SSV 44	40 x 40	53,5 x 53,5	14
SSV 45	45 x 45	58,5 x 58,5	16
SSV 55	50 x 50	63,5 x 63,5	17
SSV 64	60 x 40	73,5 x 53,5	17
SSV 66	60 x 60	73,5 x 73,5	21
SSV 635	63,5 x 63,5	77,0 x 77,0	22
SSV 86	80 x 60	93,5 x 73,5	27
SSV 88	80 x 80	93,5 x 93,5	31
SSV 106	100 x 60	113,5 x 73,5	31
SSV 108	100 x 80	113,5 x 93,5	37
SSV 110	100 x 100	113,5 x 113,5	42

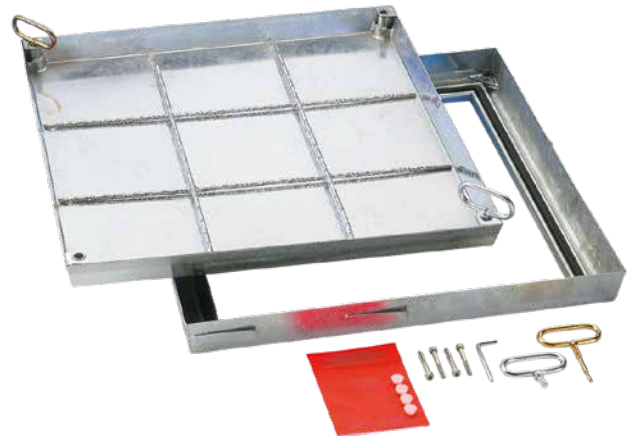

// DESCRIPTIF

- **Charges admissibles** : Essai de charge 125 kN avec remplissage du tampon à 100% béton.
- **Matériau** : Cadre et couvercle en acier de 2 mm, profilés avec des outils de précision. Galvanisé à chaud à plein-bain.
- **Propriétés** : Tampon de regard étanche aux odeurs-eaux et usiné avec une exécution précise. Particulièrement facile à ouvrir grâce à la conception conique. Pratiquement invisible une fois installé. Joint spécial résistant aux produits chimiques. Renfort en acier nervuré stable.
- **Ouverture avec Liff Système** : Chaque tampon de regard type SSV est livré avec un ensemble de clés de serrage-levage et une notice détaillée de mise en oeuvre. L'astuce d'ouverture : Utiliser les clés de levage en les vissant et tirer tout simplement pour soulever le couvercle.
- **Domaines d'application** : Pour les regards à l'intérieur du bâtiment et dans la zone du parvis, qui doivent être étanches aux odeurs et à l'eau.
- **Installation** : L'installation doit être effectuée de manière professionnelle selon nos instructions d'installation. Pour les modèles étanches, un soin tout particulier doit être apporté sur le chantier au niveau du raccord périphérique extérieur du cadre tampon, ainsi qu'au remplissage du couvercle avec du béton imperméable.



Remplissage partiel en céramique

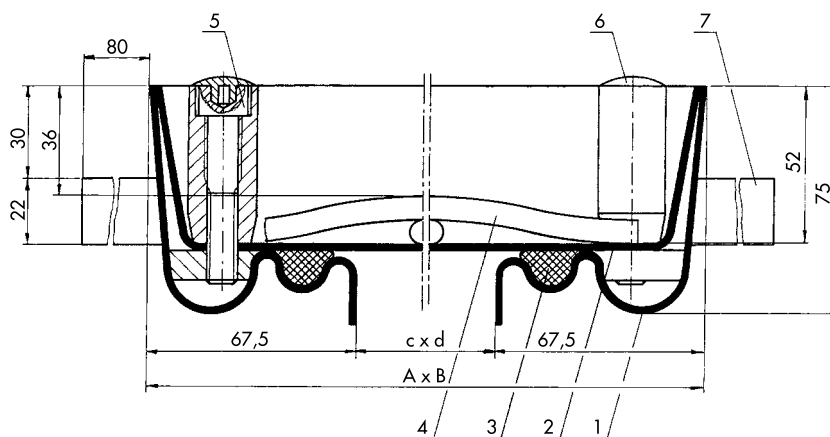

- 1 Cadre
- 2 Couvercle
- 3 Joint
- 4 Renforcement
- 5 Vis Allen 6 pans
- 6 Capuchon
- 7 Ancrage

fuma // COVER – TAMPONS DE REGARD SAL

Aluminium

Article	Dimensions passage (env. cm) c x d	Dimensions externes (env. cm) A x B	Poids non rempli (env.) en kg
SAL 22	20 x 20	32 x 32	3
SAL 35	30 x 30	42 x 42	5
SAL 44	40 x 40	52 x 52	7
SAL 45	45 x 45	57 x 57	8
SAL 55	50 x 50	62 x 62	9
SAL 64	60 x 40	72 x 52	9
SAL 66	60 x 60	72 x 72	10
SAL 635	63,5 x 63,5	75,5 x 75,5	11
SAL 77	70 x 70	82 x 82	12
SAL 86	80 x 60	92 x 72	12
SAL 88	80 x 80	92 x 92	15
SAL 106	100 x 60	112 x 72	15
SAL 108	100 x 80	112 x 92	21
SAL 110	100 x 100	112 x 112	23

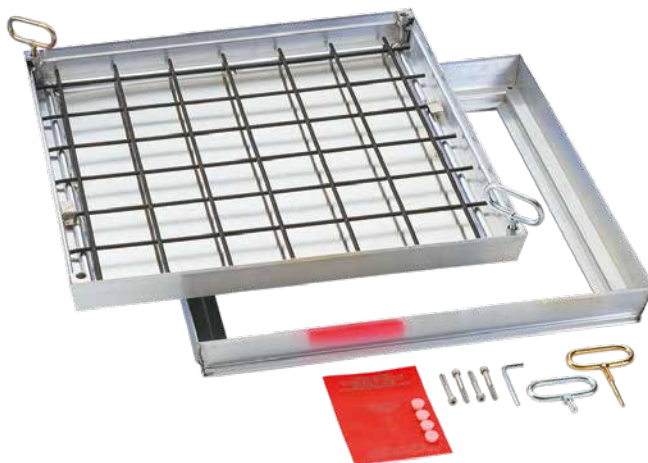

// DESCRIPTIF

- **Charges admissibles** : Essai de charge 125 kN avec remplissage du tampon à 100% béton.
- **Matière** : Cadre et couvercle en aluminium-profilés extrudés.
- **Propriétés** : Couvercle de regard absolument étanche aux odeurs et à l'eau d'une très haute qualité de fabrication. Étanchéité garantie jusqu'à 1000 mm de colonne d'eau. Rapport d'essai disponible. Très belle finition, en particulier les bords visibles, pour un design optimal. La structure angulaire stable et robuste garantit une très grande rigidité et facilite la pose de carreaux et de revêtements céramiques. Joint spécial résistant aux produits chimiques. Le fond nervuré renforce et stabilise le tampon de regard.
- **Ouverture avec Lift Système** : Chaque tampon de regard type SAL Alu est livré avec un ensemble de clés de serrage-levage et une notice détaillée de mise en oeuvre. L'astuce d'ouverture : Utiliser les clés de levage en les vissant et tirer tout simplement pour soulever le couvercle.
- **Domaines d'application** : Pour les regards à l'intérieur du bâtiment, avec un design optimal et partout où les revêtements de sol doivent être poncés, ou la résistance à la corrosion est un critère important.
- **Installation** : L'installation doit être effectuée de manière professionnelle selon nos instructions d'installation. Pour les modèles étanches, un soin tout particulier doit être apporté sur le chantier au niveau du raccord périphérique extérieur du cadre tampon, ainsi qu'au remplissage du couvercle avec du béton imperméable.



Remplissage partiel en céramique

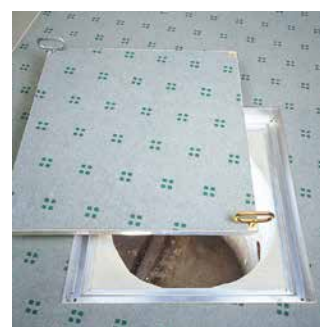

Réalisation dans un bureau avec du revêtement sol souple

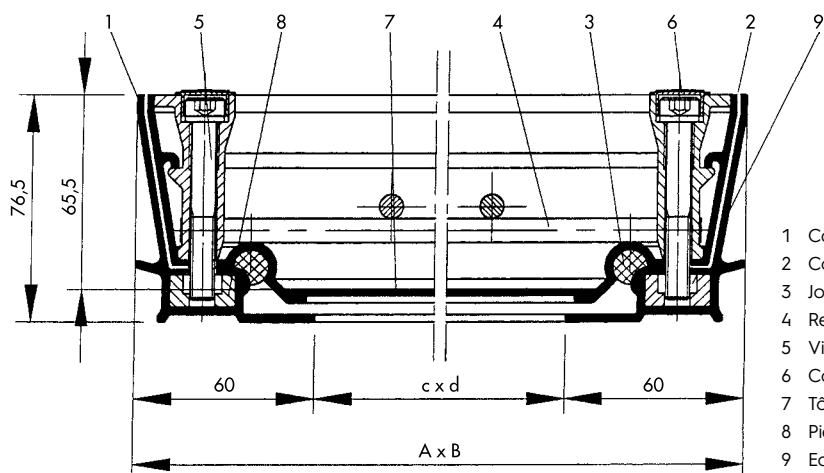

- 1 Cadre
- 2 Couvercle
- 3 Joint
- 4 Renforcement
- 5 Vis Allen 6 pans
- 6 Capuchon
- 7 Tôle fond de couvercle
- 8 Pièce moulée
- 9 Ecrou galvanisé

fuma // COVER - TAMPONS DE REGARD SAL-SL

Aluminium

Article	Dimensions passage (env. cm) c x d	Dimensions externes (env. cm) A x B	Poids non rempli (env.) en kg
SAL-SL 22	20 x 20	29 x 29	2
SAL-SL 33	30 x 30	39 x 39	3
SAL-SL 44	40 x 40	49 x 49	4
SAL-SL 45	45 x 45	54 x 54	5
SAL-SL 55	50 x 50	59 x 59	6
SAL-SL 64	60 x 40	69 x 49	6
SAL-SL 66	60 x 60	69 x 69	7
SAL-SL 635	63,5 x 63,5	72,5 x 72,5	8
SAL-SL 77	70 x 70	79 x 79	9
SAL-SL 86	80 x 60	89 x 69	9
SAL-SL 88	80 x 80	89 x 89	10
SAL-SL 106	100 x 60	109 x 69	10
SAL-SL 108	100 x 80	109 x 89	12
SAL-SL 110	100 x 100	109 x 109	14



// DESCRIPTIF

- **Charges admissibles** : Essai de charge 15 kN avec remplissage du tampon à 100% béton.
- **Matière** : Cadre et couvercle en aluminium-profils extrudés.
- **Propriétés** : Couvercle de regard absolument étanche aux odeurs et à l'eau d'une très haute qualité de fabrication. Hauteur d'installation env. 50 mm. Spécialement étudié pour les situations d'encastrement nécessitant une faible épaisseur. Cette caractéristique entraîne un poids réduit après remplissage, ce qui facilite le levage du tampon. Pour la pose d'un revêtement céramique, dalles, parquet... la hauteur utilisable est de 14 mm. Deux joints spéciaux résistant aux produits chimiques. Le fond nervuré renforce et stabilise le tampon de regard.
- **Ouverture avec Liff Système** : Chaque tampon de regard type SAL-SL Alu est livré avec un ensemble de clés de serrage-levage et une notice détaillée de mise en oeuvre. L'astuce d'ouverture : Utiliser les clés de levage en les vissant et tirer tout simplement pour soulever le couvercle.
- **Domaines d'application** : Pour les regards à l'intérieur du bâtiment qui nécessitent une finition soignée, où les revêtements de sol doivent encore être poncés et/ou où la résistance à la corrosion est un critère important.
- **Installation** : L'installation doit être effectuée de manière professionnelle selon nos instructions d'installation. Pour les modèles étanches, un soin tout particulier doit être apporté sur le chantier au niveau du raccord périphérique extérieur du cadre tampon, ainsi qu'au remplissage du couvercle avec du béton imperméable.



Remplissage partiel en céramique



Réalisation dans un bureau avec du revêtement sol souple

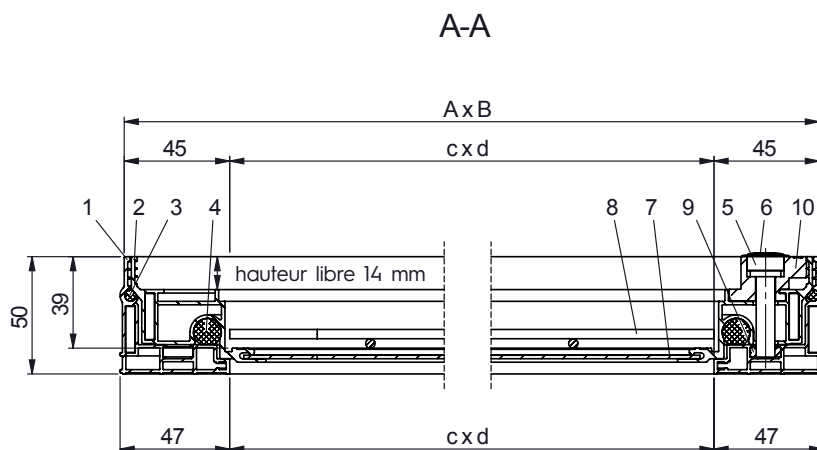

- 1 Cadre
- 2 Couvercle
- 3 Joint haut
- 4 Joint bas
- 5 Vis Allen 6 pans (Inox)
- 6 Capuchon (Plastique)
- 7 Fond du couvercle (Alu)
- 8 Renforcement
- 9 Ecrou (Inox)
- 10 Fonderie (Alu)

fuma // COVER – CADRES À COLLER ET GRILLES

Inox 1.4301/V2A, avec grille de recouvrement, finition : brossée

Dimensions : 100 x 100 mm

Épaisseur carreau hauteur en mm	Article
6,0	FKL 100/06
-	-
10,0	FKL 100/10
-	-

Dimensions : 150 x 150 mm

Épaisseur carreau hauteur en mm	Article
6,0	FKL 150/06
8,0	FKL 150/08
10,0	FKL 150/10
-	-

Dimensions : 200 x 200 mm

Épaisseur carreau hauteur en mm	Article
-	-
8,0	FKL 200/08
10,0	FKL 200/10
12,0	FKL 200/12

Dimensions : 250 x 250 mm

Épaisseur carreau hauteur en mm	Article
-	-
8,0	FKL 250/08
10,0	FKL 250/10
-	-

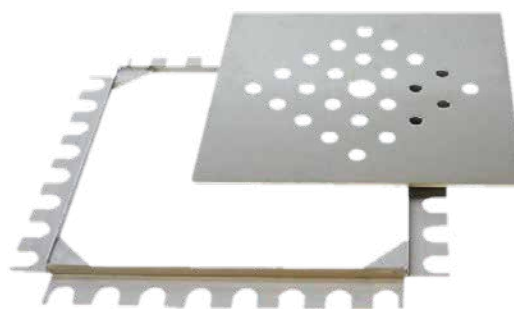

// DESCRIPTIF

Cadre à coller et grille en Inox :

Le cadre est scellé dans le nouveau revêtement carrelage, au dessus de l'écoulement au sol. La grille est alors positionnée sur le cadre. Cet ensemble est plus particulièrement conçu pour la rénovation ou la remise en état quand il s'agit de coller un nouveau carrelage sur un carrelage existant. Pour éviter toute déformation, la grille repose sur 4 équerres fixes dans les coins. La grille en finition Inox poli pourra être combinée facilement avec la plupart des modèles de carrelage. Différents modèles pour différentes épaisseurs de carreaux sont disponibles.

// TRAPPE DE VISITE MAGNÉTIQUE

Article
FFMG 100

Le kit consiste en :

- 4 aimants spéciaux
- 4 contre-plaquettes



fuma // COVER – TRAPPES MURALES AIMANTÉES

PVC, avec une plaque de support galvanisée à carreler

Dimensions d'installation H x B en mm	Dimensions intérieures H x B en mm	Article
156 x 156	150 x 150	FRP 100/10
156 x 309	150 x 303	FRP 100/15
309 x 309	303 x 303	FRP 100/20
206 x 206	200 x 200	FRP 100/40
206 x 409	200 x 403	FRP 100/45
156 x 206	150 x 200	FRP 100/50
206 x 309	200 x 303	FRP 100/55
309 x 409	303 x 403	FRP 100/60
409 x 409	403 x 403	FRP 100/65
256 x 256	250 x 250	FRP 100/70
206 x 256	200 x 250	FRP 100/75



// DESCRIPTIF

→ **Propriétés** : Accès simple et rapide au niveau de l'habillage carrelé de la baignoire, de parois carrelées, mais également dans la cuisine pour accéder aux compteurs, aux robinets derrière une paroi carrelée. Esthétiquement, le cadre blanc remplace le joint. Il est de ce fait très discret. Pour enlever la plaque carrelée, il suffit tout simplement d'utiliser une ventouse. Egalement approprié pour encastrement dans les plaques de plâtre enrobées de carton ou matériau similaire.

→ **Matière du cadre** : PVC dur, blanc, épaisseur 3 mm. Épaisseur d'encastrement : 30 mm pour des épaisseurs de carreaux jusqu'à 11 mm. Renforts d'angles : dans les coins à partir d'une longueur d'embase 500 mm. Aimants de maintien (réglables en hauteur) : maintient fermement la plaque de support à carreler dans le cadre. En jouant sur la position des aimants, la hauteur des carreaux peut être ajustée de 4 mm. La tenue à la charge est de 2 à 3 kg par aimant. Le nombre d'aimants livré est en rapport avec la dimension de la plaque de support à carreler. Plaque de support à carreler : Tôle d'acier galvanisée de 0,8 à 1,25 mm d'épaisseur, selon la taille.

fuma // COVER – PORTES D'INSPECTION EN TÔLE

Acier galvanisée, finition : thermolaquée blanche

Dimensions d'installation H x B en mm	Dimensions extérieures H x B en mm	Article
150 x 150	185 x 185	FRT 540/10
200 x 200	235 x 235	FRT 540/20
250 x 200	285 x 235	FRT 540/25
250 x 250	285 x 285	FRT 540/30
300 x 200	335 x 235	FRT 540/40
300 x 250	335 x 285	FRT 540/45
300 x 300	335 x 335	FRT 540/50
400 x 200	435 x 235	FRT 540/55
400 x 300	435 x 335	FRT 540/60
400 x 400	435 x 435	FRT 540/65
600 x 400	635 x 435	FRT 540/90
600 x 500	635 x 535	FRT 540/95
600 x 600	635 x 635	FRT 540/99



// ACCESSOIRES

Clé à douille

Article
FRTU

// DESCRIPTIF

→ **Propriétés** : Porte universelle à encastrer dans un mur, par ex. : pour accéder à la maintenance régulière des compteurs dissimulés et autres accessoires. Le vantail peut être détaché pour choisir une ouverture à gauche ou à droite. Installation facile et rapide à l'aide de pattes de fixation rivetées, mobiles et pliables. Convient parfaitement pour une pose encadrée dans des murs en plaques de plâtre et matériaux similaires.

→ **Matière** : Tôle d'acier galvanisée, épaisseur selon la taille 0,75 - 1,00 mm. Finition : thermolaqué blanc RAL 9016. Cadre : le cadre avec recouvrement, d'une largeur de 19 à 24 mm selon la taille, de forme décorative légèrement incurvée, assure une finition soignée côté carrelage ou côté mur. Serrure : livrée de série, serrure carrée encadrée de 7 mm. Une clé appropriée peut être fournie sur demande.



« Les grilles de piscine sont indispensables pour un environnement de baignade sûr et hygiénique. Elles servent à évacuer de manière fiable l'eau de débordement et offrent en même temps une transition sûre et antidérapante entre le bord du bassin et la zone de circulation. Grâce à leur structure de surface spéciale, ils contribuent à éviter les blessures. »

**JÜRGEN RATH &
VEPRIM BALA-SCHIPPKE**

depuis 2000 / 2012 dans
l'équipe fuma-Bautec



fuma // POOL – GRILLES DE PISCINE ENROULABLES

perpendiculaires au bord de la piscine

Hauteur en mm	Article	Largeur grille 100 - 150 mm €/ml	Largeur grille 151 - 200 mm €/ml	Largeur grille 201 - 250 mm €/ml	Largeur grille 251 - 300 mm €/ml	Largeur grille 301 - 340 mm €/ml	Largeur grille 341 - 360 mm €/ml	Largeur grille 361 - 400 mm €/ml	Largeur grille 401 - 450 mm €/ml	Largeur grille 451 - 500 mm €/ml
22,0	FRA 22/10	sur demande	sur demande	sur demande	sur demande	-	-	-	-	-
25,0	FRA 25/10	sur demande	sur demande	sur demande	sur demande	sur demande	-	-	-	-
27,0	FRA 27/10	sur demande	sur demande	sur demande	sur demande	sur demande	sur demande	-	-	-
35,0	FRA 35/10	sur demande	sur demande	sur demande	sur demande	sur demande	sur demande	sur demande	sur demande	sur demande

// DESCRIPTIF

- **Propriétés** : Fabriquées en plastique de haute qualité, complètement résistant à la corrosion, résistant au chlore, à l'eau de mer et à l'eau médicinale. Largeur des profilés de 10 mm avec une finition relief anti-dérapant. Finition arrondie, également disponible en version lisse sur demande. Disponibles également: formes spéciales pour les angles (angles droits, en éventail et angles obtus) et formes radiales..
- **Domaines d'application** : Piscines publiques et privées avec goulottes de débordement, bains à remous avec goulottes de débordement.
- **Couleurs standard** : blanc, gris et beige
- **Largeurs spéciales** : sur demande

**fuma // POOL – GRILLES DE PISCINE RIGIDES**

parallèles au bord de la piscine

Hauteur en mm	Article	Largeur grille 100 - 150 mm €/ml	Largeur grille 151 - 200 mm €/ml	Largeur grille 201 - 250 mm €/ml	Largeur grille 251 - 300 mm €/ml	Largeur grille 301 - 340 mm €/ml	Largeur grille 341 - 360 mm €/ml	Largeur grille 361 - 400 mm €/ml	Largeur grille 401 - 450 mm €/ml	Largeur grille 451 - 500 mm €/ml
22,0	FRS 22/10	sur demande	sur demande	sur demande	sur demande	-	-	-	-	-
25,0	FRS 25/10	sur demande	sur demande	sur demande	sur demande	sur demande	-	-	-	-
27,0	FRS 27/10	sur demande	sur demande	sur demande	sur demande	sur demande	-	-	-	-
35,0	FRS 35/10	sur demande	sur demande	sur demande	sur demande	sur demande	-	-	-	-

// DESCRIPTIF

- **Propriétés** : Fabriquées en plastique de haute qualité, complètement résistant à la corrosion, résistant au chlore, à l'eau de mer et à l'eau médicinale. Largeur des profilés de 10 mm avec une finition relief anti-dérapant. Finition arrondie, également disponible en version lisse sur demande. Disponibles également: formes spéciales pour les angles (angles droits et angles à coupes d'onglets) et formes radiales. (Forme radiale uniquement pour les FRS 25/10 et FRS 27/10).
- **Domaines d'application** : Piscines publiques et privées avec goulottes de débordement, bains à remous avec goulottes de débordement.
- **Couleurs standard** : blanc, gris et beige
- **Largeurs spéciales** : sur demande

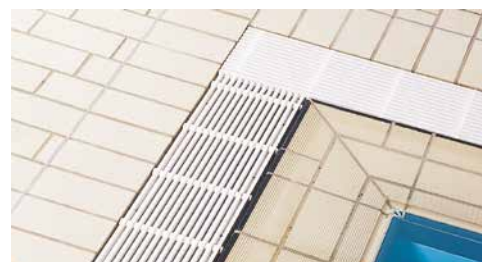

fuma // POOL – GRILLES DE PISCINE RIGIDE

parallèles au bord de la piscine

// 295 MM LARGEUR STANDARD

Largeurs standard				
Hauteur en mm	Article	Largeur grille 200 mm €/ml	Largeur grille 300 mm €/ml	Largeur grille 400 mm €/ml
22,0	FRE 22/10	sur demande	sur demande	sur demande

Largeur standard: 295 mm

Largeurs spéciales				
Hauteur en mm	Article	Largeur grille 110 - 200 mm €/ml	Largeur grille 201 - 300 mm €/ml	Largeur grille 301 - 400 mm €/ml
22,0	FRE 22/10	sur demande	sur demande	sur demande

// PIÈCES DE 885 MM DE LONG

Largeurs standard				
Hauteur en mm	Article	Largeur grille 200 mm €/ml	Largeur grille 300 mm €/ml	Largeur grille 400 mm €/ml
22,0	FRK 22/10	sur demande	sur demande	sur demande

Largeurs spéciales				
Hauteur en mm	Article	Largeur grille 110 - 200 mm €/ml	Largeur grille 201 - 300 mm €/ml	Largeur grille 301 - 400 mm €/ml
22,0	FRK 22/10	sur demande	sur demande	sur demande

Largeur : Trois éléments standard constitués de pièces individuelles de 295 mm de long sont reliés de manière absolument solide pour former des sections de 885 mm de long.

// DESCRIPTIF

→ **Propriétés :** Fabriquées en plastique de haute qualité, complètement résistant à la corrosion, résistant au chlore, à l'eau de mer et à l'eau médicinale. Largeur des profilés de 10 mm avec une finition relief anti-dérapant. Finition du dessus des arêtes en arrondi. Le rapport qualité-prix des grilles réf. FRE 22/10 et FRK 22/10 est particulièrement avantageux, ceci pour des raisons de conception et de rationalisation de la production.

→ **Couleurs standard :** blanc, gris et beige

**fuma // POOL – GRILLES DE PISCINE ACCESSOIRES****Angle à coupe d'onglet**

Article
TYP FRA
TYP FRS
TYP FRK

**Angle obtus**

Article
TYP FRA
TYP FRS
TYP FRK

**Angle droit**

Article
TYP FRA
TYP FRS
TYP FRK

**Forme arrondie: 2 connexions**

Article
TYP FRA
TYP FRS
TYP FRK

Forme arrondie: 3 connexions

Article
TYP FRA
TYP FRS
TYP FRK

Largeur de la grille jusqu'à = 300 mm

Largeur de la grille jusqu'à = 500 mm



ACCESSOIRES

PAGE 166 - 175



« Des outils fiables sont importants. Nos disques diamantés, nos disques de coupe et nos embouts de coupe offrent non seulement des performances exceptionnelles, mais sont également faciles à manier. Cela fait gagner du temps à nos clients et leur permet de se concentrer sur leurs projets. »

INGO BECK

depuis 2009 dans l'équipe fuma-Bautec

fuma // TOOL - HIGH-END-DIAMANT-DISQUES

Épaisseur : 1,3 mm, ornement de segments, bride renforcée, spécialement pour le grès cérame ultra-dur

Article	Diamètre en mm
FT-BT 115	115
FT-BT 125	125

Convient à toutes les meuleuses d'angle du commerce.
Coupe avec peu de vibrations grâce à la bride renforcée.

**fuma // TOOL - DISQUES DE COUPE**

Épaisseur : 1,0 mm, pour l'acier et l'inox

NOUVEAU

Article	Diamètre en mm
FT-IF 115	115
FT-IF 125	125

Convient à toutes les meuleuses d'angle du commerce.
Parfait pour la découpe de profilés de finition.

**fuma // TOOL - DIAMANT - KIT DE TRÉPANS**

composé de 4 trépan diamant

Article	Diamètre en mm
FT-BK/Set	1x 35/40/50/68

**// VALABLE POUR TOUTES LES TRÉPANS**

Caractéristiques : M 14, convient à toutes les meuleuses d'angle standard. Durée de vie extrêmement longue grâce à la dernière technologie de fabrication dans le processus sous vide. Convient à tous les types de grès cérame, granit et marbre.

fuma // TOOL – DIAMANT – TRÉPANS AVEC REFROIDISSEMENT INTERNE

Article	Diamètre en mm
F-BK 006	6
F-BK 008	8
F-BK 010	10
F-BK 012	12
F-BK 014	14

Avec remplissage de paraffine



fuma // TOOL – FRAISE DIAMANTÉE / POINT DE MEULAGE

Article	Diamètre en mm
F-BF 008-STIFT	8



fuma // TOOL – DIAMANT – TRÉPANS

Article	Diamètre en mm
F-BK 020	20
F-BK 027	27
F-BK 030	30
F-BK 035	35
F-BK 040	40
F-BK 045	45
F-BK 050	50
F-BK 055	55
F-BK 060	60
F-BK 065	65
F-BK 068	68
F-BK 075	75



fuma // TOOL - KITS DE NIVELLEMENT À CALES STARTER-SET

pour largeur du joint 2 mm

Starter-Set L

Article
FBN-ST 100 L

- 100 croisillons de nivellement
- 100 cales de nivellement
- 1x pince métallique

Starter-Set XL

Article
FBN-ST 250 XL

- 250 croisillons de nivellement
- 250 cales de nivellement
- 1x pince métallique

**fuma // TOOL - CROISILLONS DE NIVELLEMENT BLANCS / TRANSPARENTS**

500 pièces / sachet

Largeur du joint : 1 mm

Article	Épaisseur carreau en mm
FBN-LA 610	3 - 12
-	-

Largeur du joint : 1,5 mm

Article	Épaisseur carreau en mm
FBN-LA 715	3 - 12
-	-

Largeur du joint : 2 mm

Article	Épaisseur carreau en mm
FBN-LA 500	3 - 12
FBN-LA 925	15 - 25

**Largeur du joint : 3 mm**

Article	Épaisseur carreau en mm
FBN-LA 830	3 - 12
FBN-LA 935*	15 - 25

Largeur du joint : 4 mm

Article	Épaisseur carreau en mm
-	-
FBN-LA 945*	15 - 25

* 250 pièce / sachet

fuma // TOOL - CALES DE NIVELLEMENT

250 pièces / sachet, avec crantage, réutilisables

Article
FBN-KE 250

**fuma // TOOL - PINCES DE NIVELLEMENT**

en métal ou PVC

Métal

Article
FBN-ZANGE/MET

PVC

Article
FBN-ZANGE/KUN



Photo : Pince métallique

fuma //TOOL – KIT DE NIVELLEMENT À VIS STARTER-SET

pour largeur du joint 1,5 mm

Starter-Set

Article
FBN-PRE-SET 100/250-OR

- 100 écrous de serrage
- 250 croisillons à visser

**fuma //TOOL – CROISILLONS PVC À VISSER TRANSPARENTS**

250 pièces / sachet

Largeur du joint : 1,5 mm

Article	Épaisseur carreau en mm
FBN-PRE-LA 150-TR	3 - 20

Largeur du joint : 2,0 mm

Article	Épaisseur carreau en mm
FBN-PRE-LA 200-TR	3 - 20

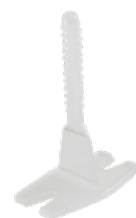
**fuma //TOOL – ECROU DE SERRAGE ORANGE**

100 pièces / sachet

Article	Épaisseur carreau en mm
FBN-PRE-Dreh 100	3 - 20

**fuma //TOOL – PLAQUES DE PROTECTION – CÉRAMIQUE/PIERRE NATURELLE**

100 pièce / sachet

CONVIENT AUX DEUX SYSTÈMES DE NIVELLEMENT

Article
FBN-Universal 100/S



fuma // TOOL - OTTOSEAL® S100

Premium silicone sanitaire

Article	Cartouche
FS 100/300	300 ml

→ **Couleurs** : Couleurs disponibles voir page 174 (fongicide).

→ **Domaines d'application** : Traitement des joints silicone dans la zone sanitaire. Joints de raccordement entre les cadres de portes/fenêtres et la maçonnerie. Étanchéité des feuillures de portes/fenêtres contre courants d'air, poussière et bruit. Vitrage Profilfit. Mastic silicone mono-composant sur base d'acétate.

→ **Prétraitement des joints** : Les flancs des joints doivent être propres, exempts de graisse, d'impuretés et stables. Aucun primaire d'accrochage n'est requis pour le verre, la céramique, l'émail, l'ALUMINIUM, l'acrylique sanitaire.

**fuma // TOOL - OTTOSEAL® S70**

Premium silicone pierre naturelle

Article	Cartouche
FS 70/310	310 ml

→ **Couleurs** : Couleurs disponibles voir page 175.

→ **Domaines d'application** : Rendre étanche et jointoyer le marbre et pierre naturelle. Pas de contrainte de la zone périphérique : grâce à une résistance élevée aux déchirures et aux entailles convient également pour les joints de dilatation au sol (à l'intérieur et à l'extérieur). Mastic silicone mono-composant sur base oxime à réticulation neutre sans MEKO.

→ **Prétraitement des joints** : Les flancs des joints (surtout les surfaces adhésives) doivent être propres, exempts de graisse et d'impuretés, secs et stables. Appliquer un primaire d'accrochage afin d'obtenir une adhérence optimale sur les pierres naturelles, grès. Il faut appliquer un primaire d'accrochage. Les supports non poreux doivent être au-préalable nettoyés avec le nettoyeur Marmor-Silicon.

**fuma // TOOL - OTTOSEAL® S130**

avec protection prolongée contre les moisissures, le silicone pour sanitaires et pierres naturelles

Article	Cartouche
FS 130/310	310 ml

→ **Couleurs** : Couleurs disponibles voir page 175 (fongicide).

→ **Domaines d'application** : Rendre étanche et jointoyer dans les locaux sanitaires où le jointoiment au silicone est fortement sollicité, par exemple dans les locaux humides, les zones de douche et de bain publiques, les piscines, les installations sportives, les centres de fitness, les hôpitaux, les thermes, les zones de bien-être, les salles de bain d'hôtels, etc. Pour le jointoiment de carreaux céramiques et de pierres naturelles dans les zones de bain permanentes.

→ **Propriétés** : Mastic silicone monocomposant à réticulation neutre, à base d'alcoxy. Traité fongicide avec la technologie argent OTTO Fungitect, inoffensive pour la santé et l'environnement. Très bonne résistance aux intempéries, au vieillissement et aux UV. Ne provoque pas de salissures sur les bords des pierres naturelles. Faible odeur.

**fuma // TOOL - OTTOSEAL® S140**

avec protection prolongée contre les moisissures, le silicone pour piscines et pierres naturelles

Article	Cartouche
FS 140/310	310 ml

→ **Couleurs** : Couleurs disponibles voir page 175 (fongicide).

→ **Domaines d'application** : Rendre étanche et jointoyer dans les locaux sanitaires où le jointoiment au silicone est fortement sollicité, par exemple dans les locaux humides, les zones de douche et de bain publiques, les piscines, les installations sportives, les centres de fitness, les hôpitaux, les thermes, les zones de bien-être, les salles de bain d'hôtels, etc. Pour le jointoiment de carreaux céramiques et de pierres naturelles dans les zones humides permanentes. Étanchéité des piscines et des bains et jointoiment élastique en tête de bassin. Convient bien pour les joints de sol.

→ **Propriétés** : Mastic silicone monocomposant à réticulation neutre, à base oxime. Traité fongicide avec la technologie argent OTTO Fungitect, inoffensive pour la santé et l'environnement. Très bonne résistance aux intempéries, au vieillissement et aux UV. Ne provoque pas de salissures sur les bords des pierres naturelles. Haute résistance à l'entaillage. Convient bien pour les joints de sol.



fuma //TOOL – OTTOCOLL® M500

Colle-mastic Premium hybride

Article	Cartouche	→ Couleur : gris
FS 500/310	310 ml	

- **Domaines d'application** : Pour une utilisation intérieure et extérieure. Pour les collages et réparations compensant les tensions des matériaux les plus divers, tels que le bois et ses dérivés, le verre, les métaux (par ex. : ALUMINIUM, Inox, cuivre, laiton), les matériaux synthétiques (par ex. : PVC dur, PVC mou, matière plastique renforcée de fibre de verre), les supports minéraux (par ex. : tuiles, céramique), les panneaux anti-feu (plaques de plâtre). Pour la construction de carrosserie, de véhicules, de wagons, de containers et de bateaux, pour la construction métallique. Étanchéité d'installations de ventilation et de climatisation. Les constructions les plus diverses dans le bâtiment comme la construction d'escaliers. Le collage compensant les tensions de miroirs sur la céramique, le verre, les matériaux synthétiques, acier inoxydable, l'aluminium, le bois, le béton, etc.
- **Propriétés** : Adhésif et mastic polymère STP mono-composant. Très bonne adhérence sur de nombreux supports, même sans primaire. Très haute résistance mécanique, aux coupures et au déchirement. Compensation des tensions et des charges dynamiques. Sans isocyanate, sans silicone, peu odorant, bonne résistance aux intempéries et au vieillissement. Peut être peint selon DIN 52452.

**fuma //TOOL – OTTOCOLL® RAPID**

Durcissement extrêmement rapide

Article	Cartouche	→ Couleur : beige
FS 150/310	310 ml	

- **Domaines d'application** : Pour coller, monter, réparer des matériaux comme le bois et ses dérivés, les métaux (l'aluminium, l'acier trempé, le cuivre), la pierre, la pierre naturelle, la céramique, la brique et la tuile, les matières plastiques (le PVC dur, les matériaux synthétiques renforcés de fibre de verre), les matériaux isolants (polystyrène, PUR, etc.), les panneaux de construction ignifugés (plaques de plâtre ou équivalent).
- **Propriétés** : Colle mono-composant, durcissement extrêmement rapide, pouvoir adhésif extrêmement élevé, temps de pression et de fixation courts, applicable presque universellement, sans solvant et sans odeur.

**fuma //TOOL – OTTOSEAL® A205**

Premium mastic acrylique

Article	Cartouche	→ Couleurs : blanc, gris béton, brun et noir
FS 205/310	310 ml	

- **Domaines d'application** : Convient en premier lieu pour l'aménagement intérieur, mais peut être utilisé sans problème à l'extérieur à des températures supérieures à +5°C. Joints de dilatation et de raccordement à faible sollicitation, par exemple entre les cadres de fenêtres ou de portes en bois et la maçonnerie, le crépi ou le béton. Joints et raccords sur le béton, le béton cellulaire, le crépi, la maçonnerie, le bois, le plâtré, le fibrociment, les caissons de volets roulants, les rebords de fenêtres, etc.
- **Propriétés** : Mastic d'étanchéité monocomposant à base d'acrylate. Déformation totale admissible 18 % Compatibilité avec les peintures selon DIN 52452, bonne résistance aux UV. Peut être stocké et transporté jusqu'à 48 Heures à -10° C maximum.

**fuma //TOOL – OTTOSEAL® A210**









Mastic acrylique économique

Article	Cartouche	→ Couleurs : blanc et gris béton
FS 210/310	310 ml	

- **Domaines d'application** : Convient pour l'aménagement intérieur. Joints de dilatation et de raccordement avec une faible sollicitation, par exemple entre le cadre de la fenêtre ou de la porte en bois et la maçonnerie, le crépi ou le béton. Joints et raccords sur le béton, le béton cellulaire, le crépi, la maçonnerie, le bois, la plaque de plâtre, le fibrociment, les caissons de volets roulants, etc.
- **Propriétés** : Mastic d'étanchéité à base d'acrylate, absorption pratique des mouvements de 10 %. Très bonne compatibilité avec les peintures selon la norme DIN 52452.



fuma // TOOL - SILICONE-NUANCIER OTTOSEAL® S100

								
C00 transparent	C01 blanc	C116 blanc-neige	C51 blanc-vieilli	C45 chinchilla	C38 gris clair	C71 gris joint	C70 gris blanc	C787 gris flash
								
C230 brouillard	C94 gris argent	C910 gris argent Nr. 17	C77 gris soie	C776 gris 15	C43 manhattan	C961 aube	C86 gris pâle	C81 gris chardon
								
C501 gris clair Nr.21	C79 gris pierre	C1010 gris rouge	C2044 gris sable 18	C18 gris sanitaire	C72 gris flanelle	C1105 basalte	C1172 gris titane	C1170 vieux gris
								
C52 gris platine	C62 gris agate	C706 gris ciment Nr.31	C56 gris béton	C02 gris	C1168 graphite éclatant	C67 anthracite	C808 gris asphalte	C24 crocus
								
C91 égé	C695 bleu égé	C40 menthe	C11 vert mousse	C92 whisperbleu	C753 crocus bleu	C25 bermuda	C42 bleu sorrento	C1107 beige vanille
								
C69 blanc joint	C08 jasmin	C84 pergamon	C1106 beige plage	C55 natura	C1169 melba	C22 anémone	C103 sahara	C10 beige bahama
								
C82 rouge beige	C09 caramel	C60 terre d'ombre	C19 curry	C15 brun moyen	C1167 brun tabac	C07 brun chevreuil	C05 brun	C21 bali
								
C75 coffofuge	C23 magnolia	C74 beige pastel	C27 stella	C26 sunset	C1104 brun amande	C04 noir	C5176 noir velours	C59 rujusqu'à
								
C35 rouge feu	C511 gold effect	C510 silver effect	C14 alu					

fuma // TOOL - SILICONE-NUANCIER OTTOSEAL® S70



// COULEURS STRUCTURÉES

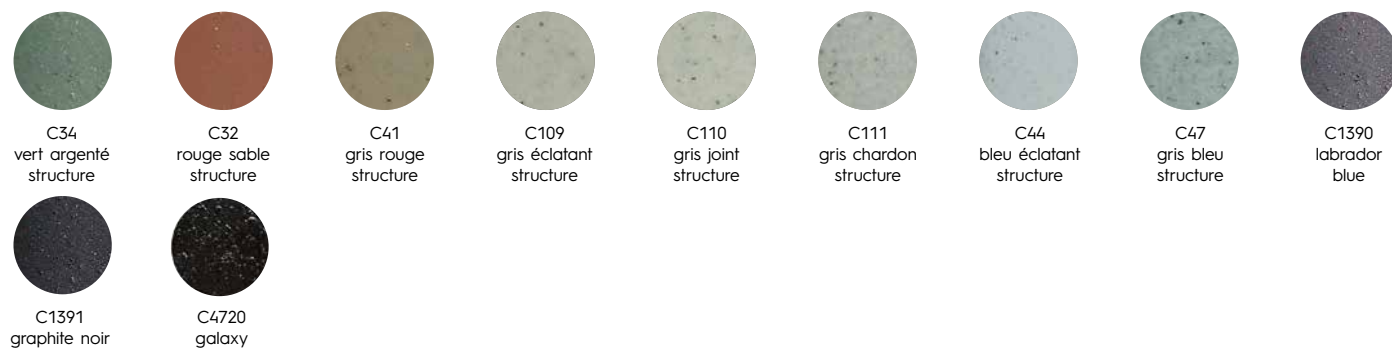

// COULEURS MATES



fuma // TOOL - SILICONE-NUANCIER OTTOSEAL® S130

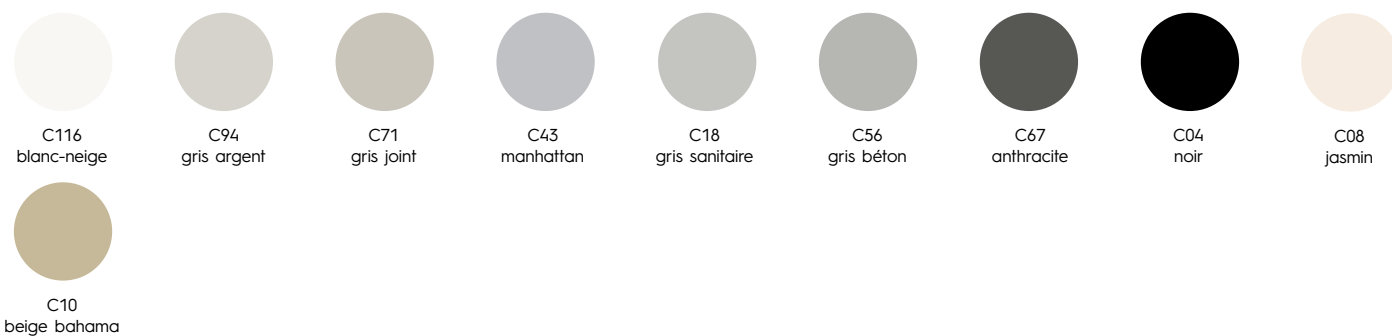

fuma // TOOL - SILICONE-NUANCIER OTTOSEAL® S140





fuma - Bautec
www.fuma-bautec.com

« Nous savons à quel point il est important de choisir le bon profilé de carrelage pour votre projet. C'est pourquoi nous vous proposons volontiers nos chaînes d'échantillons et nos présentoirs de comptoir. Vous pouvez ainsi examiner tranquillement les formes, les couleurs et les surfaces et vous assurer qu'elles correspondent parfaitement au carreau. »

**SASKIA NITSCHÉ &
GENTIAN BALÁ**

depuis 2019 / 2013 dans
l'équipe fuma-Bautec



fuma // PROMOTION - PRÉSENTOIR DE COMPTOIR PROFILÉS

avec 15 échantillons de profilés

Article
Présentoir de comptoir profilés



fuma // PROMOTION - CHÂINETTES - PROFILÉS POUR CARRELAGE

avec différents modèles de profilés

Article
Châinette de profilé nouveautés 2025
Châinette de profilés à chant droit
Châinette de profilés Quadro
Châinette de profilé quart-de-rond

Longueurs : 15 cm

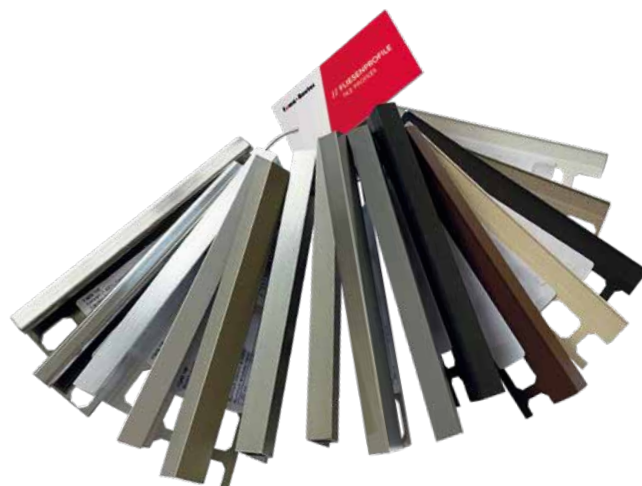

fuma // PROMOTION – PRÉSENTOIR DE COMPTOIR TABLETTES D'ANGLE

FB-Line / FB-Wave

Article
Présentoir de comptoir FB-Line/Wave

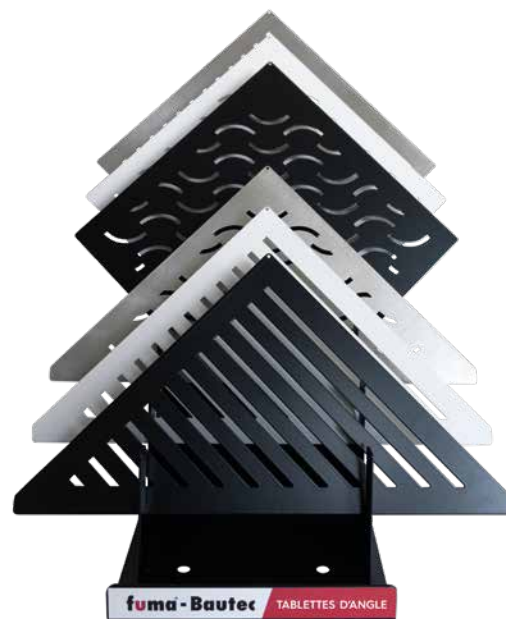

fuma // PROMOTION – PRÉSENTOIR DE COMPTOIR CANIVEAUX DE DOUCHE

FD-Line

Article
Présentoir de comptoir FD-Line



fuma // PROMOTION – ÉCHANTILLONS SYSTÈMES DE NATTES

avec différents modèles de produits

Article
Échantillons systèmes de nattes



fuma // PROMOTION – PRÉSENTOIR DE STOCKAGE

pour une présentation claire de votre assortiment

Article
Présentoir de stockage « PROFILES » 125 crochets amovibles
Présentoir de stockage « PROFILES » 66,5 crochets amovibles
Présentoir de stockage « ACCESSOIRES » 125
Porte-affiche supérieur 125
Porte-affiche supérieur 66,5
Panneau perforé blister gauche / droite
Séparateur de 66,5 pour les profilés courts

- **Élément large :**
 Largeur : 126 cm
 Hauteur : 206 cm
 Profondeur : 57 cm
- **Élément étroit :**
 Largeur : 69 cm
 Hauteur : 206 cm
 Profondeur : 57 cm



// UNE ÉQUIPE SOLIDE. UNE PERFORMANCE SOLIDE.



Merci à la meilleure équipe
du camp !

Sans vous, un tel camp n'aurait
pas été possible.

ARTEM HEINZ, ERAND ZOGU,
OLIVER SEIDEL, IMER ASANI,
GENTIAN BALA, INGO BECK,
VEPRIM BALA-SCHIPPKE,
HEIKO BECK & SASKIA NITSCHKE

fuma // INFO – INSTRUCTIONS POUR L'ENTRETIEN DES PROFILÉS

// INOX V2A

Résiste à des charges mécaniques élevées. L'acier Inoxydable est particulièrement résistant à la plupart des produits chimiques, aux acides dilués et aux alcalins. Éviter tout contact avec l'acide chlorhydrique et les outils en acier brut. Lorsque l'acier Inoxydable est scié, il perd sa résistance à la corrosion sur les bords de coupe. Il conviendra donc de prévoir un traitement pour éviter la formation de corrosion. De même, il conviendra d'éliminer immédiatement les poussières du sciage. Pour les cas particuliers, les profilés en acier Inoxydable sont en partie également disponibles en qualité V4A (résistance à la corrosion encore plus élevée que V2A)

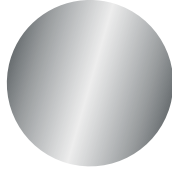

// ALUMINIUM

Conçu pour une résistance mécanique moyenne. Sensible aux matières alcalines, le contact avec le ciment frais peut conduire à la formation de taches d'oxydation. Il est conseillé de nettoyer immédiatement à grande eau les taches dues au mortier-colle ou au mortier à joints. Il est pratiquement impossible d'éliminer a posteriori les taches d'oxydation.



// ALUMINIUM ANODISÉ

Un traitement par oxydation améliore la finition en surface du profilé avec plusieurs possibilités de coloris par anodisation : argent, or, champagne ou titane. Ce traitement de surface est très sensible aux rayures, et à certains produits chimiques contenant des substances alcalines essentiellement, qui peuvent ternir la couleur. Le contact du ciment frais peut également avoir un effet décapant. Les résidus de mortier-colle et mortier à joints doivent être nettoyés sans délai à l'eau claire, ceci pour éviter une incrustation définitive des taches d'oxydation dans le profilé. L'utilisation de produits détergents au PH neutre, sans composants abrasifs, est vivement conseillée.

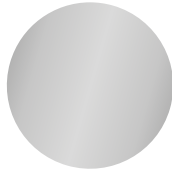

// ALUMINIUM THERMOLAQUÉ

Un thermolaquage spécial à base de poudre par comparaison avec un laquage traditionnel renforcera la dureté et la longévité du profilé. Stable aux UV, bonne résistance chimique. Une surface thermo-laquée est sensible aux rayures. Utiliser des produits de nettoyage non agressifs.

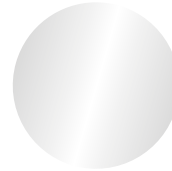

// LAITON

Utilisé quand une haute résistance ou élasticité mécanique est requise. Le laiton s'oxyde au contact de l'air. Lorsqu'il est utilisé dans des pièces humides ou en relation avec des milieux agressifs, l'oxydation peut augmenter ou des taches peuvent se former sur les parties visibles. Si nécessaire, les profilés en laiton doivent être repolis avec des pâtes de nettoyage spéciales, ce qui peut ensuite leur donner un aspect cuivre. Pour les joints de raccordement souples, utiliser uniquement du joint silicone sans effet d'oxydation.



// PVC

Peut résister à des charges mécaniques dans une mesure limitée, ne peut être utilisé que comme protection des bords contre les chocs légers. Les profilés teintés dans la masse résistent aux rayons UV dans le cas d'une exposition normale. Dans le cas d'expositions prolongées et répétées, les risques d'altération des couleurs sont réels. Le PVC est insensible aux acides et alcalins dilués, par ex. eau chlorée. Résistant également aux moisissures et aux bactéries.



// CECI S'APPLIQUE À TOUS LES MATÉRIAUX :

- Lors de la pose des profilés acier (aluminium, Inox, laiton), les résidus de colle, de mortier de jointoiment doivent être éliminés immédiatement par rinçage à l'eau claire en utilisant une éponge non grattante, ceci pour éviter toute corrosion.
- Ne pas utiliser de détergents acides (par ex. ceux utilisés pour éliminer les voiles de ciment) ou alcalins pour le nettoyage de tous les profilés en acier.
- Rinçage à l'eau claire et séchage au moyen d'un chiffon doux.

1. General and scope of application

- (1) For the services provided by fuma - Bautec GmbH & Co. KG to the purchaser, only the following conditions shall apply. Terms and conditions that deviate from or contradict these shall not apply unless the contractor has expressly agreed to their validity. The following terms and conditions shall also apply if the contractor or his representative performs the service without reservation in the knowledge that the purchaser's terms and conditions conflict with or deviate from these terms and conditions. Amendments or supplements to the following terms and conditions shall be made by the management or by its specially authorized representatives. Oral agreements or declarations of other persons are only effective if they are confirmed in writing by the management.
- (2) fuma - Bautec GmbH & Co. KG reserves the right to make cost estimates, drawings and other documents and reserves its property/copyright exploitation rights without restriction. The documents may only with the prior consent of fuma - Bautec GmbH & Co. KG be made accessible to third parties and shall be returned immediately upon request if the order is not awarded to fuma - Bautec GmbH & Co. KG. Sentences 1 and 2 apply accordingly for documents of the purchaser, however, these may be made accessible to third parties if fuma - Bautec GmbH & Co. KG has permissibly transferred deliveries.
- (3) Partial deliveries are permissible, as far as they are reasonable for the purchaser.
- (4) These terms and conditions shall also apply to all future services until new terms and conditions come into force.

2. Prices, terms of payment and offsetting

- (1) The prices are ex works excluding packaging. The prices are Euro prices, unless otherwise stated, and do not include value added tax. This will be invoiced separately at the respective valid rate in accordance with the respective applicable tax regulations.
- (2) Price and service charges as well as other declarations or assurances shall only be binding for fuma - Bautec GmbH & Co. KG if they have been submitted or confirmed by it in writing.
- (3) The agreed prices are only valid for the respective completed order.
- (4) The fuma - Bautec GmbH & Co. KG is entitled to increase the agreed prices appropriately if cost increases occur after conclusion of the contract, in particular due to collective wage agreements or material price increases. These shall be proven to the purchaser upon request.
- (5) The deduction of discounts requires a special written agreement.
- (6) Unless otherwise stated in the order confirmation or price list, the purchase price shall be due for payment within 30 days of the invoice date.
- (7) Remuneration for services rendered by fuma - Bautec GmbH & Co. KG are due and payable without any deduction immediately after the respective service has been rendered, unless otherwise agreed in writing in individual cases.
- (8) If the delivery is delayed for reasons for which the purchaser is responsible, the delivery shall be deemed to have been effected upon notification of readiness for dispatch.
- (9) Payment deadlines shall be deemed to have been met if fuma - Bautec GmbH & Co. KG can dispose of the amount within the period. Payments may be set off against other outstanding claims at the discretion of fuma - Bautec GmbH & Co. KG.
- (10) Cheques and - if payment by bill of exchange has been agreed - bills of exchange are accepted on account of payment. Discount and collection charges as well as interest must be reimbursed immediately to fuma - Bautec GmbH & Co. KG.
- (11) A set-off or retention of the customer is excluded, unless the set-off or retention claim is undisputed or legally established. The fuma - Bautec GmbH & Co. KG is entitled to avert the exercise of the right of retention by provision of security - also by guarantee.
- (12) If the purchaser is in arrears with his payment obligation in whole or in part, he shall - without prejudice to all rights of fuma - Bautec GmbH & Co. KG - pay default interest in the amount of 5% per annum above the base rate of the European Central Bank, provided that fuma - Bautec GmbH & Co. KG shall not be liable for any higher damage.
- (13) If the purchaser stops his payments, if there is an over-indebtedness or if the opening of composition or insolvency proceedings is applied for or if the customer defaults on the encashment of due bills of exchange or cheques, the total claim of fuma - Bautec GmbH & Co. KG becomes due immediately. The same shall apply in the event of any other significant deterioration in the economic situation of the purchaser. The fuma - Bautec GmbH & Co. KG is entitled in such cases to demand sufficient security or to withdraw from the contract.

3. Offer and order

All offers of fuma - Bautec GmbH & Co. KG are subject to confirmation, unless otherwise expressly stated in the offer. Contracts or other binding agreements only come into force through a written order confirmation by fuma - Bautec GmbH & Co. KG or by the execution of the order. Minor technical deviations from the offer are reserved by fuma - Bautec GmbH & Co. KG even after acceptance of the offer.

4. Retention of title

- (1) The goods remain the property of fuma - Bautec GmbH & Co. KG until all its claims against the purchaser have been fulfilled (reserved goods), even if the individual goods have been paid for. A pledging or transfer of ownership by way of security of the reserved goods is not permitted.
- (2) In the event of the resale or leasing of the goods subject to retention of title - permissible within the framework of proper business operations - the purchaser hereby assigns to fuma - Bautec GmbH & Co. KG as security any future claims against its customers arising from the resale or leasing until all claims of fuma - Bautec GmbH & Co. KG have been settled, without the need for any subsequent special declarations. The assignment shall also extend to balance claims arising within the framework of existing current account relationships or upon termination of such relationships between the purchaser and its customers. If the reserved goods are resold or leased together with other items without an individual price having been agreed for the reserved goods, the customer shall assign to fuma - Bautec GmbH & Co. KG with priority over the remaining claim that part of the total price claim or of the total rent which is attributable to the customer of fuma - Bautec GmbH & Co. KG is equal to the value of the reserved goods invoiced by fuma - Bautec GmbH & Co. KG. Until revoked, the purchaser is entitled to collect the assigned claims from the resale or rental; however, he is not entitled to dispose of them in any other way, e.g. by assignment. At the request of fuma - Bautec GmbH & Co. KG, the purchaser must notify the customer of the assignment and hand over to fuma - Bautec GmbH & Co. KG the documents necessary for the assertion of its rights against the customer, e.g. invoices, and provide the necessary information. All costs of collection of any interventions shall be borne by the purchaser. If the purchaser receives bills of exchange on the basis of the authorization granted to him to collect the assigned claim from the resale, the ownership of these documents with the securitized right shall be transferred by way of security to fuma - Bautec GmbH & Co. KG by way of security. The handing over of the bills of exchange is replaced by the agreement that the purchaser shall take them into custody for fuma - Bautec GmbH & Co. KG and shall then deliver them immediately endorsed to fuma - Bautec GmbH & Co. KG without delay. In the event that the counter value of the receivables assigned to fuma - Bautec GmbH & Co. KG should be received in cheques by the purchaser or by a financial institution of the purchaser, the purchaser is obliged to report the receipt immediately and to pay it off. Title to the cheques shall pass to fuma - Bautec GmbH & Co. KG as soon as the purchaser receives them. The transfer of the documents is replaced by the agreement that the purchaser will take them into custody for fuma - Bautec GmbH & Co. KG in order to transfer them immediately and endorsed to fuma - Bautec GmbH & Co. KG without delay.
- (3) If the purchaser processes the reserved goods, transforms them or combines them with other objects, the processing, transformation or combination shall take place for fuma - Bautec GmbH & Co. KG. The latter becomes the direct owner of the object produced by the processing, transformation or combination. Should this not be possible for legal reasons, fuma - Bautec GmbH & Co. KG and the customer agree that fuma - Bautec GmbH & Co. KG becomes the owner of the new item at any time during processing, transformation or combination. The purchaser keeps the new object in safe custody for fuma - Bautec GmbH & Co. KG with the diligence of a prudent businessman. The object created by processing, transformation or combination is considered to be reserved goods. In the event of processing, transformation or combination with other goods of which fuma - Bautec GmbH & Co. KG is not the owner, fuma - Bautec GmbH & Co. KG is entitled to co-ownership of the new object in proportion to the share resulting from the ratio of the value of the processed, transformed or combined reserved goods to the value of the new object. In the event of the sale or rental of the new object, the purchaser hereby assigns to fuma - Bautec GmbH & Co. KG his claim from the sale or rental against his customer with all ancillary rights by way of security, without the need for any subsequent special declarations. The assignment shall, however, only apply in full to the amount invoiced by fuma - Bautec GmbH & Co. KG, which corresponds to the value of the processed, transformed or combined reserved goods. The value invoiced to fuma - Bautec GmbH & Co. KG has priority over the remaining claim.
- (4) If the reserved goods are combined with properties or movable objects by the purchaser, the purchaser also assigns to fuma - Bautec GmbH & Co. KG by way of security his claim to which he is entitled as remuneration for the combination, together with all ancillary rights without the need for any subsequent further declarations. If the purchaser is the owner of the property or if he has a claim to the rent of this property for other legal reasons, he also assigns this rent to fuma - Bautec GmbH & Co. KG. Clause 4.3 shall apply accordingly to the right of the assigned claim.
- (5) If the purchaser is in arrears with his payment obligation or with the encashment of due bills of exchange or cheques in whole or in part, if there is an over-indebtedness or cessation of payment or if an application for composition or insolvency has been filed, fuma - Bautec GmbH & Co. KG shall be entitled to take possession of all goods still subject to retention of title immediately, and it may also assert further rights arising from the retention of title immediately; the same shall apply in the event of any other significant deterioration in the economic

circumstances of the customer. The customer grants fuma - Bautec GmbH & Co. KG or its agents during business hours access to all its business premises. The demand of surrender or seizure does not constitute a withdrawal from the contract. The fuma - Bautec GmbH & Co. KG is entitled to utilize the reserved goods with the diligence of a prudent businessman and to satisfy itself from the proceeds thereof by offsetting the outstanding claims.

(6) If the value of the security exceeds the claims of fuma - Bautec GmbH & Co. KG against the purchaser from the current business relationship by more than 20% in total, fuma - Bautec GmbH & Co. KG is obliged, at the request of the purchaser, to release securities to which he is entitled at his discretion.

5. Claims of the purchaser in case of defects

- (1) Warranty claims shall become statute-barred 12 months after the statutory commencement of the limitation period; the same shall apply mutatis mutandis to rescission and reduction. This period shall not apply if longer periods are prescribed by law in accordance with Section 436 para. 1 no. 2 BGB (buildings and items for buildings), Section 479 para. 1 BGB (right of recourse) and Section 634 a para. 1 no. 2 BGB (construction defects), in cases of intent, fraudulent concealment of the defect and non-compliance with a quality guarantee. The statutory provisions or suspension of expiration, suspension and recommencement of the periods shall remain unaffected.
- (2) If the purchase is a commercial transaction for both parties, the customer must inspect the goods immediately upon receipt, insofar as this is feasible in the ordinary course of business, and, if a defect becomes apparent, notify fuma - Bautec GmbH & Co. KG immediately.
- (3) If the purchaser fails to notify fuma - Bautec GmbH & Co. KG, the goods shall be deemed to have been accepted, unless the defect was not identifiable during the inspection. Otherwise Sections 377 et seq. shall apply, HGB (German Commercial Code).
- (4) The claims are at the discretion of fuma - Bautec GmbH & Co. KG and shall be limited to remedying the defect or delivery of a defect-free item (subsequent performance). If the subsequent performance fails, the purchaser has the right, at his discretion, to reduce the purchase price or to withdraw from the contract.
- (5) Further claims of the purchaser, in particular due to consequential damages, are excluded. This does not apply in case of intent, gross negligence or breach of essential contractual obligations of fuma - Bautec GmbH & Co. KG as well as in the case of injury to life, body or health. The right of the purchaser to withdraw from the contract remains unaffected.

6. Industrial property rights and copyrights / defects of title

- (1) Unless otherwise agreed, fuma - Bautec GmbH & Co. KG is obliged to provide the delivery in the country of the place of delivery free of industrial property rights and copyrights of third parties (hereinafter referred to as property rights). In the event that a third party raises justified claims for infringement of industrial property rights concerning deliveries rendered by the fuma - Bautec GmbH & Co. KG and used in accordance with the contract, fuma - Bautec GmbH & Co. KG shall be liable to the purchaser within the period specified in Clause 5.1 as follows:
 - a) fuma - Bautec GmbH & Co. KG will, at its option and at its expense, either obtain a property right for the deliveries concerned, modify them in such a way that the property right is not infringed or replace them. If for fuma - Bautec GmbH & Co. KG this is not possible under reasonable conditions, the purchaser shall be entitled to the statutory rights of withdrawal or reduction.
 - b) The obligation of fuma - Bautec GmbH & Co. KG's obligation to pay damages shall be governed by Clause 7.
 - c) The aforementioned obligations of fuma - Bautec GmbH & Co. KG shall only exist to the extent that the purchaser has given notice about the claims asserted by the third party to fuma - Bautec GmbH & Co. KG without undue delay in writing, does not acknowledge an infringement and fuma - Bautec GmbH & Co. KG shall reserve all defensive measures and settlement negotiations. If the purchaser discontinues the use of the delivery for reasons of damage reduction or other reasons, he is obliged to inform the third party that the discontinuation of use does not imply any acknowledgement of an infringement of property rights.
- (2) Claims of the purchaser are excluded insofar as he is responsible for the infringement of the property right.
- (3) Claims of the purchaser are further excluded, if the infringement of property rights is caused by special specifications of the customer, by a fault of a use unpredictable for fuma - Bautec GmbH & Co. KG or is caused by the fact that the delivery has been altered by the purchaser or has been combined with other goods not supplied by fuma - Bautec GmbH & Co. KG.
- (4) In the event of defects in title, the provisions of Clause 5 of this Agreement shall apply accordingly.
- (5) Further claims of the purchaser against fuma - Bautec GmbH & Co. KG and its vicarious agents concerning a defect of title other than those regulated in this Clause 6 shall be excluded.

7. Other claims for damages / statute of limitations

- (1) Claims for damages on the part of the purchaser, irrespective of the legal basis, in particular due to breach of duties arising from the contractual obligation and from tort, are excluded.
- (2) This shall not apply where liability is mandatory, e.g. under the Product Liability Act, in cases of intent, gross negligence, injury to life, limb or health or breach of fundamental contractual obligations. The claim for damages for the violation of essential contractual obligations is, however, limited to the foreseeable damage typical for the contract, unless intent or gross negligence is involved or liability is to be assumed concerning violation of life, limb or health.
- (3) Insofar as the purchaser is entitled to claims for damages, these shall become statute-barred upon expiry of the limitation period applicable according to Clause 5.1. The same shall apply to the purchaser's claims in connection with measures to avert damage (e.g. call-up actions). In the event of claims for damages under the Product Liability Act, the statutory statute of limitations shall apply.

8. Deadlines for deliveries; delay

- (1) Compliance with deadlines for deliveries requires the timely receipt of all documents to be supplied by the purchaser, necessary permits and releases, in particular of plans, as well as compliance with the agreed terms of payment and other obligations by the purchaser. If these conditions are not fulfilled in time, the time limits shall be reasonably extended; this shall not apply if fuma - Bautec GmbH & Co. KG is responsible for the delay.
- (2) If non-compliance with the time limit is due to force majeure, e.g. mobilization, war, riot or similar events, e.g. strikes, lockouts, the time limits shall be extended accordingly. The same shall apply in the event of late or improper delivery to fuma - Bautec GmbH & Co. KG.
- (3) If fuma - Bautec GmbH & Co. KG is in default, the purchaser may, if he can credibly prove that he has suffered a loss, demand compensation of 0.5 % for each completed week of default, but not more than a total of 5 % of the price for that part of the supplies which could not be put to the intended use due to the default.
- (4) Both claims for damages on the part of the purchaser due to the delay in delivery and claims for damages in lieu of performance which exceed the limits specified in Clause 8 (3) shall be excluded in all cases of delayed delivery, even after draining a deadline for delivery which may have been set for the supplier. This shall not apply if liability is mandatory in cases of intent, gross negligence or injury to life, limb or health. The customer may only withdraw from the contract within the framework of the statutory provisions if the delay in delivery is caused by fuma - Bautec GmbH & Co. KG. A change in the burden of proof to the detriment of the customer is not connected with the above provisions.
- (5) At the request of fuma - Bautec GmbH & Co. KG within a reasonable period of time the purchaser must declare whether he withdraws from the contract or insists on the delivery due to the delay in delivery.
- (6) If dispatch or delivery is delayed by more than one month after notification of readiness for dispatch at the purchaser's request, the purchaser may be charged storage charges in the amount of 0.5 % of the price of the goods to be supplied for each additional month commenced, but not more than a total of 5 %. The contracting parties are at liberty to provide evidence of higher or lower storage costs.

9. Transfer of risk

- (1) The risk shall pass to the purchaser as follows, even in the case of carriage paid delivery:
 - a) In case of delivery without installation or assembly, when it is dispatched or collected, at the request and expense of the customer, fuma - Bautec GmbH & Co. KG will insure against the usual transport costs;
 - b) In the case of deliveries with installation or assembly on the day of acceptance.
- (2) If dispatch, delivery, commencement, performance of assembly or erection, acceptance in the purchaser's own plant is delayed for reasons for which the purchaser is responsible, or if the purchaser is in default of acceptance for other reasons, the risk shall pass to the purchaser.

10. Assembly

If fuma - Bautec GmbH & Co. KG is responsible for the laying, installation or assembly of building materials or construction elements, the German Procurement Rules for Construction Services (VOB) are part of the contract. In this case, the limitation period of the VOB/B applies to any defects.

11. Other provisions

- (1) Should any provision of these terms and conditions and any further agreements reached be or become invalid, this shall not affect the validity of the remaining provisions. The contracting parties are obliged to replace the ineffective provisions by a provision that comes as close as possible to the economic success of the ineffective provision.
- (2) Place of jurisdiction is 59348 Lüdinghausen, Germany.
- (3) All legal relations between fuma - Bautec GmbH & Co. KG and the purchaser shall be governed exclusively by German law to the exclusion of conflict of law provisions.



fuma-Bautec GmbH & Co. KG

Carl-Benz-Straße 9 / 59348 Lüdinghausen, Allemagne

Tel. +49 2591 947480 / Fax +49 2591 9474850

kontakt@fuma-bautec.com / www.fuma-bautec.com